

GARDEN WARE COLLECTION



暮らしの中の グリーンライフを もっとお手伝い

ガーデニングやインドアグリーン、緑のカーテンや家庭菜園など、
人と植物の関係はますます深く多様化しています。
使う人のニーズに応える機能やデザインで緑豊かな暮らしを応援します。





CONTENTS

鉢/プランター 03

ウォータープラス	03
根はり鉢	04
フレグラーシリーズ	05
クエンチシリーズ	07
底面給水システム	08
eco&ecoシリーズ	09
しゅうかく菜	10
菜園プランター	11
コリーヌシリーズ	13
アーデルシリーズ	14
コンテナポット	15
鉢・ポット	16
専用鉢シリーズ	19
プランター	20
スタンドポット	23
ハンギングポット	23
鉢 皿	24
鉢カバー	26

ガーデニング用品 27

水差し/バケツ	27
ガーデニング小物	29
フェンス・スタンド	31
システムレンガ	33

店舗用品 34

店舗用品	34
------------	----

New

ウォータープラス

おしゃれな鉢に底面給水機能がつけました。
水やりの手間が省けるうえに、シンプル＆モダンなフォルムは飽きのこないデザインでガーデニングの演出をお手伝いします。

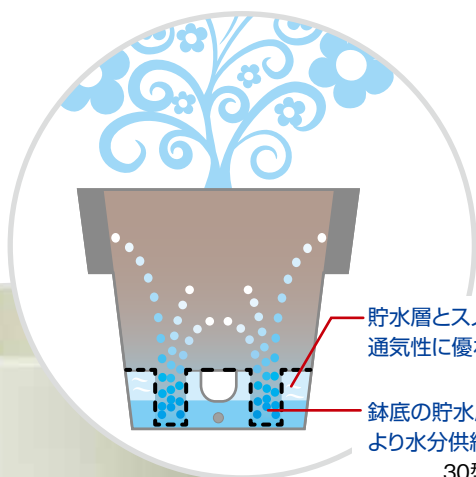

貯水層とスノコの間には空気層ができるので通気性に優れています。

鉢底の貯水層に水を貯めると毛細管現象により水分供給されるため水枯れを防ぎます。

30型 35型 40型
貯水量 **1.7ℓ** **3.0ℓ** **4.5ℓ**



通気性のよい鉢底スノコ付き
※底面給水機能をご利用の際は、鉢底石を使用せず、培養土のみをご使用ください。



厚みのある縁がデザインアクセントに

たっぷり水やりしてもオーバーフロー・給水穴から余分な水は排水されます。

排水時は止水栓をはずして簡単に排水できます。



ウォータープラス 材質/ポリプロピレン 03



規格	入数	サイズ(mm)	容量	貯水量	参考価格	カラー/JANコード	
						アイボリー	ブラック
30型	10	φ300 × H285	9.0ℓ	1.7ℓ	1,500	726980	726997
35型	10	φ350 × H332	16.0ℓ	3.0ℓ	1,800	727000	727017
40型	5	φ400 × H380	25.0ℓ	4.5ℓ	2,500	727024	727031

※底面給水機能をご利用の際は、鉢底石を使用せず、培養土のみをご使用ください。

根はり鉢

元気な根を育てるスリット構造の鉢。
鉢いっぱい根が張るため、培養土の栄養を充分に取り込んで、植物が元気に育ちます。
スッキリしたデザインと豊富なサイズバリエーションがうれしい。

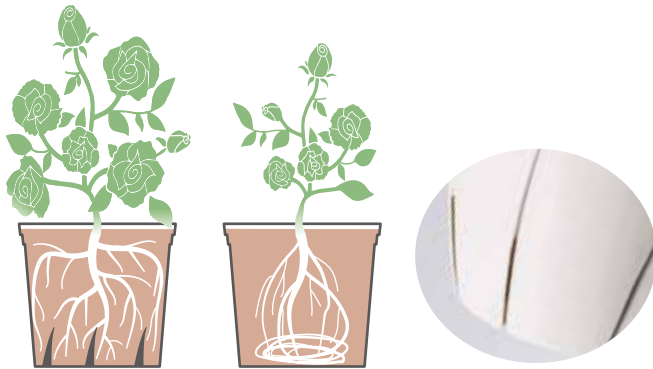

根はり鉢

サークリング状態

機能はしっかり、高いデザイン性も両立させたスリット部。

根は下に伸びる習性があるため、鉢で育成すると底で渦を巻くサークリング状態になりやすく、せつかくの培養土内の栄養も充分に根に届かない状態になります。
スリット構造の鉢は、根が鉢中に広がるため、サークリング状態になりにくく、培養土内の栄養を充分に取り込めるため、植物が元気に育ちます。



根はり鉢 材質/ポリプロピレン 03

規格	入数	サイズ(mm)	容量	参考価格	カラー/JANコード		
					ホワイト	ダークグリーン	ネイビー
3号	200	φ 90 × H 82	0.15ℓ	80	726294	726300	726317
4号	120	φ 115 × H105	0.40ℓ	120	726324	726331	726348
5号	120	φ 145 × H135	1.00ℓ	160	726355	726362	726379
6号	100	φ 177 × H163	1.80ℓ	220	726386	726393	726409
7号	80	φ 210 × H192	3.00ℓ	300	726416	726423	726430
8号	60	φ 240 × H220	4.80ℓ	400	726447	726454	726461
10号	40	φ 300 × H275	9.60ℓ	600	726478	726485	726492

根はり鉢に合う鉢皿

鉢皿ノア 材質/ポリプロピレン 02

規格	入数	サイズ(mm)	容量	参考価格	カラー/JANコード		
					ホワイト	ダークグリーン	ネイビー
3号	180	φ 90 × H 20	—	60	726508	726515	726522
4号	180	φ 120 × H 25	—	80	726539	726546	726553
5号	120	φ 150 × H 30	—	120	726560	726577	726584
6号	120	φ 180 × H 35	—	140	726591	726607	726614
7号	60	φ 210 × H 40	—	160	726621	726638	726645
8号	60	φ 240 × H 45	—	220	726652	726669	726676
9号	30	φ 270 × H 50	—	320	726683	726690	726706
10号	30	φ 300 × H 55	—	380	726713	726720	726737

※鉢皿ノアの全商品はP24に掲載しています。

フレグラーシリーズ

素焼きのような質感と緩やかなウェーブが特徴。飽きのこない高いデザイン性だけでなく通気性のよい鉢底など機能面も充分。豊富な形状・サイズバリエーションで1本仕立てから寄せ植えまで、様々なガーデニングスタイルにお応えします。



なめらかなウェーブ



水はけのよい鉢底



NEW

フレグラースクエアポット 材質/ポリプロピレン 03



規格	入数	サイズ(mm)	容量	参考価格	アイボリー	ブラウン	ダークブラウン	ダークグリーン
24型	40	240 × 240 × H220	7.0ℓ	600	726744	726768	726751	726775
28型	24	280 × 280 × H260	12.0ℓ	800	726782	726805	726799	726812
32型	20	320 × 320 × H300	18.0ℓ	1,100	726829	726843	726836	726850



カラー/JANコード

NEW

フレグラースクエアプレート 材質/ポリプロピレン 02



規格	入数	サイズ(mm)	容量	参考価格	アイボリー	ブラウン	ダークブラウン	ダークグリーン
24型	80	217 × 217 × H 30	—	220	726867	726881	726874	726898
28型	60	253 × 253 × H 35	—	280	726904	726928	726911	726935
32型	60	288 × 288 × H 40	—	380	726942	726966	726959	726973



カラー/JANコード

フレグラーボール 材質/ポリプロピレン 04



規格	入数	サイズ(mm)	容量	参考価格	アイボリー	ブラウン	ダークブラウン	ダークグリーン
24型	40	φ240 × H140	3.0ℓ	380	723187	723170	723194	723200
30型	32	φ295 × H170	7.0ℓ	500	722814	722821	722838	722845
36型	24	φ355 × H205	12.0ℓ	720	722852	722869	722876	722883



カラー/JANコード

フレグラーポット 材質/ポリプロピレン 03



規格	入数	サイズ(mm)	容量	参考価格	アイボリー	ブラウン	ダークブラウン	ダークグリーン
18型	60	φ180 × H180	3.0ℓ	320	722524	722517	722531	722548
21型	40	φ210 × H210	5.0ℓ	400	722562	722555	722579	722586
24型	40	φ240 × H240	7.0ℓ	500	720834	720841	720865	720858
27型	32	φ270 × H270	10.0ℓ	700	723149	723132	723156	723163
30型	24	φ300 × H300	14.0ℓ	900	720872	720889	720902	720896
36型	20	φ360 × H360	24.0ℓ	1,200	720919	720926	720957	720933
43型	12	φ430 × H430	40.0ℓ	1,800	720964	720971	720995	720988



カラー/JANコード

フレグラープレート 材質/ポリプロピレン 02



規格	入数	サイズ(mm)	容量	参考価格	アイボリー	ブラウン	ダークブラウン	ダークグリーン
18型用	120	φ150 × H24	—	90	722609	722593	722616	722623
21型用	120	φ180 × H29	—	100	722654	722647	722661	722678
24型用	120	φ210 × H31	—	150	721084	721091	721114	721107
27型用	60	φ240 × H40	—	220	723224	723217	723231	723248
30型用	60	φ270 × H45	—	240	721121	721138	721152	721145
36型用	60	φ300 × H50	—	260	721169	721176	721206	721183
43型用	40	φ365 × H60	—	400	721213	721237	721251	721244



カラー/JANコード



フレグラープランター 材質/ポリプロピレン 06



規格	入数	サイズ(mm)	容量	参考価格	カラー/JANコード			
					アイボリー	ブラウン	ダークブラウン	ダークグリーン
30型	40	300 × 130 × H120	2.0ℓ	400	723491	723484	723507	723514
40型	32	400 × 150 × H140	4.0ℓ	550	723538	723521	723545	723552
50型	24	500 × 200 × H175	9.0ℓ	800	723576	723569	723583	723590
60型	20	600 × 235 × H185	14.0ℓ	1,100	723613	723606	723620	723637

底面給水機能付き

フレグラープランターには、止水栓(スノコに付属)が付属しており、排水穴を塞ぐことで貯水スペースができ、水枯れを防止することができます。



フレグラープランター受皿 材質/ポリプロピレン 02



NEW

NEW

規格	入数	サイズ(mm)	容量	参考価格	カラー/JANコード			
					アイボリー	ブラウン	ダークブラウン	ダークグリーン
30型用	80	280 × 120 × H25	—	250	723651	723644	723668	723675
40型用	64	375 × 130 × H28	—	350	723699	723682	723705	723712
50型用	40	485 × 175 × H28	—	450	725884	725921	725891	725938
60型用	32	590 × 220 × H30	—	550	725945	725969	725952	725976



クエンチシリーズ

植物をスタイリッシュに演出するインドアポット。
明るいパステル調のカラーにホワイトとブラックの
カラーバリエーションでインテリアとしての楽しみ
方を広げます。



使い方さまざま
底穴なしのクエンチポット
ハイドロカルチャーやフラワーアレン
ジ用花器など、自由な発想でご使用い
ただけます。



プレートがセットの
クエンチローポット
うれしいプレート付きで、一体感あ
るすっきりしたデザインです。

スマートな印象
クエンチハイポット
植物をハイセンスに演出。
受皿にはクエンチプレートを
用意しています。



クエンチポット 材質/ポリプロピレン (底穴なし) 03



規格	入数	サイズ(mm)	容量	参考 価格	カラー/JANコード				
					アッシュピンク	ライトイエロー	アッシュグリーン	ホワイト	ブラック
S-100	80	100 × 100 × H150	0.8ℓ	250	725273	725259	725266	719852	719869



R-150	120	φ150 × H80	0.5ℓ	220	725303	725280	725297	719883	719906
-------	-----	------------	------	-----	--------	--------	--------	--------	--------

クエンチ ローポット (プレート付) 材質/ポリプロピレン 03



規格	入数	サイズ(mm)	容量	参考 価格	カラー/JANコード				
					アッシュピンク	ライトイエロー	アッシュグリーン	ホワイト	ブラック
4号	80	100 × 100 × H110	0.6ℓ	280	725426	725419	725426	721589	721619
5号	60	115 × 115 × H120	0.8ℓ	350	725457	725433	725440	721633	721671
6号	60	140 × 140 × H150	1.4ℓ	480	725488	725464	725471	721695	721725

クエンチ ハイポット 材質/ポリプロピレン (底穴あり) 03



規格	入数	サイズ(mm)	容量	参考 価格	カラー/JANコード				
					アッシュピンク	ライトイエロー	アッシュグリーン	ホワイト	ブラック
4号	80	100 × 100 × H150	0.7ℓ	250	725334	725310	725327	720025	720032
5号	60	115 × 115 × H170	1.0ℓ	300	725365	725341	725358	720087	720094
6号	60	140 × 140 × H210	2.0ℓ	420	725396	725372	725389	720148	720155

クエンチ プレート 材質/ポリプロピレン 02



規格	入数	サイズ(mm)	容量	参考 価格	カラー/JANコード				
					アッシュピンク	ライトイエロー	アッシュグリーン	ホワイト	ブラック
4号	80	95 × 95 × H17	—	100	725181	725167	725174	720353	720209
5号	60	110 × 110 × H20	—	140	725211	725198	725204	720254	720261
6号	60	125 × 125 × H20	—	160	725242	725228	725235	720308	720315

ラクアインナーセット 底面給水システム

底面給水システムで水管理をラクに！
底面給水システムのラクアインナーセットで夏の猛暑などによる水管理の悩みから開放されます。
さらに、ラクアとRIプランターによる二重構造のため、鉢内部の急激な温度変化が抑制され、植物の根のストレスを軽減します。



〈底面給水のしくみ〉

RIプランターにセットされた給水布の毛細管現象により、ラクア底部のウォータースペースの水分を吸い上げ地中に適度な水分を保ちます。

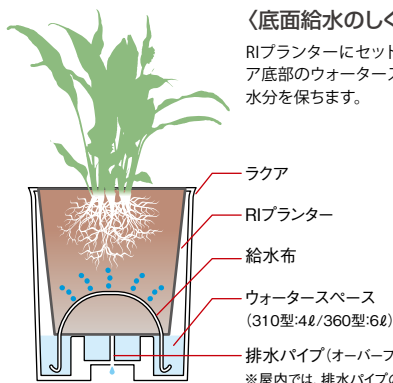

表面灌水または、コーナーから水やりしていただけます。

※屋内では、排水パイプの栓を開めてご使用ください。

ラクア

スクエア型のスタイリッシュなアウターで、鉢カバーとしてもご利用できます。



RIプランター

ラクアのインナープランターです。側面のスリットで通気性を確保。大型プランターとして単品使用も可能です。



スライド式の取っ手が付いているので、移動や入れ替えに便利です。
※取っ手はお客様による取り付けが必要です。

ラクアインナーセット



規格	参考価格	セット内容
310型	オープン	ラクア×12、 RIプランター×12、 給水布×12
360型	オープン	ラクア×8、 RIプランター×8、 給水布×8

【セット内容の単品】

ラクア

材質/ポリプロピレン 01



規格	入数	サイズ(mm)	容量	参考価格	カラー/JANコード	
					アイボリー○	チャコール●
310型	12	310 × 310 × H390	30.0ℓ	1,600	722890	722913
360型	8	360 × 360 × H455	48.0ℓ	2,300	722920	722937

●付属品:水止め栓(材質:ポリエチレン) ●鉢カバーとして単独でもご使用いただけます(対応鉢 310型:8号/360型:10号)

RIプランター (ラクアインナー)

材質/本体:ポリプロピレン、取っ手:ポリエチレン 06



規格	入数	サイズ(mm)	容量	参考価格	カラー/JANコード
					ブラック●
300型	24	295 × 295 × H320	18.0ℓ	オープン	722944
350型	16	345 × 345 × H380	30.0ℓ	オープン	722951

給水布

材質/ポリエステル 09



規格	入数	サイズ(mm)	容量	参考価格	カラー/JANコード
					ホワイト○
500	2枚×60袋	40 × 500	—	300	723033

eco&eco シリーズ



本来なら廃棄されるような製造過程でのロスや使用後に回収されたものを原料として有効利用。環境負荷が低く、しかもコストも抑えた製品です。商品にはエコロジーとエコノミーを訴求するステッカーを貼付しており、消費者にアピール。

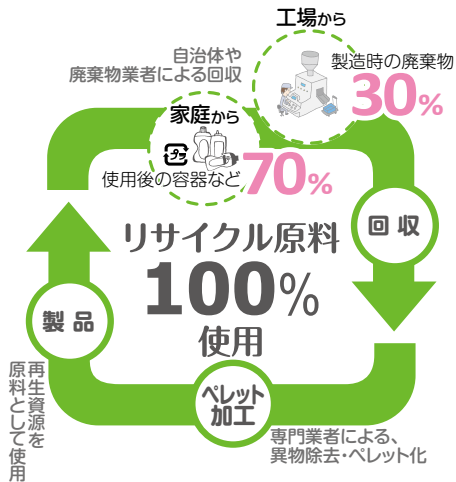

eco&eco ウインボール 材質/本体: ポリプロピレン・ポリエチレン混合再生樹脂 03



規格	入数	サイズ(mm)	容量	参考価格
30型	40	φ300 × H120	3.0ℓ	オープン
36型	30	φ360 × H140	8.0ℓ	オープン
45型	24	φ450 × H170	14.0ℓ	オープン

カラー/JANコード

エコプラウン●
725013
721312
721329

eco&eco ウインプランター丸 材質/本体: ポリプロピレン・ポリエチレン混合再生樹脂 06



規格	入数	サイズ(mm)	容量	参考価格
27型	30	φ270 × H200	5.0ℓ	オープン
32型	24	φ320 × H245	10.0ℓ	オープン
38型	16	φ380 × H285	18.0ℓ	オープン

カラー/JANコード

エコプラウン●
722753
722760
721336

eco&eco ウインプランター角 材質/本体: ポリプロピレン・ポリエチレン混合再生樹脂 06



規格	入数	サイズ(mm)	容量	参考価格
27型	30	270 × 270 × H200	7.0ℓ	オープン
32型	24	320 × 320 × H245	13.0ℓ	オープン
38型	16	380 × 380 × H285	20.0ℓ	オープン

カラー/JANコード

エコプラウン●
722777
722784
722791

eco&eco ウインプランター深 材質/本体: ポリプロピレン・ポリエチレン混合再生樹脂 06



規格	入数	サイズ(mm)	容量	参考価格
45型	20	450 × 240 × H260	15.0ℓ	オープン
55型	10	550 × 300 × H320	25.0ℓ	オープン

カラー/JANコード

エコプラウン●
722807
721343

ガーデンパレット 材質/本体: ポリプロピレン・ポリエチレン混合再生樹脂 02

エントランスやベランダなどの汚れ防止に。植え替え時のトレーにも使える優れものです。



規格	入数	サイズ(mm)	参考価格
600型	24	610 × 405 × H35	オープン
800型	12	810 × 405 × H40	オープン

カラー/JANコード

エコプラウン●
723071
723088



フック穴付きなので、棚エンドやレジ前で省スペース陳列が可能です。



しゅうかく菜さい シリーズ

野菜作りに必要な大容量の土を収容できるタイプから、葉物などに最適な浅型まで用途に合わせてお選びいただけます。手軽に家庭菜園をはじめてみたい方はもちろん庭先で多様な野菜作りをされる方にもおすすめです。



支柱・支柱ホルダー装着時

支柱(φ16mmまで)が安定する支柱ホルダー

しゅうかく菜 800型

果菜類から根菜類まで栽培可能な大型菜園コンテナです。前後のスリット形状で水はけと通気性を損ないません。
※支柱は商品には含まれておりません。



支柱の立てやすい穴開き

しゅうかく菜 560型

葉野菜に最適な浅型のコンテナです。底面メッシュ構造で水はけ抜群。



支柱ホルダー連結部

支柱・支柱ホルダー装着時



支柱穴のストッパーを利用して簡単にネットを固定できます。

しゅうかく菜 700型

支柱やネットをプランター側面にセットできるアイデア菜園コンテナです。グリーンカーテンの育成にも最適。
※支柱は商品には含まれておりません。

しゅうかく菜 800型 材質/ポリプロピレン 06



規格	入数	サイズ(mm)	容量	参考価格	カラー/JANコード		付属品/備考
					ブラウン●	ダークグリーン●	
800型	8	800 × 450 × H400	76.0ℓ	オープン	721275	721282	支柱ホルダー(2コ)付き 適応支柱: φ16mmまで

しゅうかく菜 700型 材質/ポリプロピレン 06



規格	入数	サイズ(mm)	容量	参考価格	カラー/JANコード		付属品/備考
					ブラウン●	ダークグリーン●	
700型	12	700 × 300 × H300	40.0ℓ	オープン	723347	723354	支柱ホルダー付き 大(310mm)/4本 小(210mm)/6本 適応支柱: φ11mm

しゅうかく菜 560型 材質/ポリプロピレン 06



規格	入数	サイズ(mm)	容量	参考価格	カラー/JANコード		付属品/備考
					ブラウン●	ダークグリーン●	
560型	20	560 × 350 × H155	20.0ℓ	オープン	722425	722432	



菜園プランター



ベーシックな深型菜園コンテナ

ウインプランター菜園 材質/ポリプロピレン 06



丸38型

角38型

深55型

規格	入数	サイズ(mm)	容量	参考価格	カラー/JANコード	
					グリーン●	
丸38型	16	φ380 × H285	18.0ℓ	1,400	718923	
角38型	16	380 × 380 × H285	20.0ℓ	1,400	717223	
深55型	10	550 × 300 × H320	25.0ℓ	1,650	716301	

草花や球根・果樹にも使える

ウインプランター 材質/ポリプロピレン 06



丸38型

角38型

深55型

規格	入数	サイズ(mm)	容量	参考価格	カラー/JANコード	
					ブラウン●	
丸38型	16	φ380 × H285	18.0ℓ	1,400	584030	
角38型	16	380 × 380 × H285	20.0ℓ	1,400	583873	
深55型	10	550 × 300 × H320	25.0ℓ	1,650	582753	

ベーシックな野菜用ポット

菜園鉢 材質/ポリプロピレン 03



規格	入数	サイズ(mm)	容量	参考価格	カラー/JANコード	
					ミカゲ○	グリーン●
8号	40	φ270 × H220	5.0ℓ	550	716011	716028
9号	20	φ290 × H250	8.0ℓ	660	716035	716042
10号	20	φ320 × H270	12.0ℓ	770	716059	716066



水はけと通気性の高い鉢底形状



支柱の固定に便利な穴開き

大型の菜園コンテナ

菜園ボックス 材質/ポリプロピレン 06

菜園ボックス 680
ミカゲ菜園ボックス 750
ホワイト

規格	入数	サイズ(mm)	容量	参考価格	カラー/JANコード	
					ホワイト○	ミカゲ○
680	10	680 × 400 × H280	30.0ℓ	2,300	580513	580612
750	10	750 × 445 × H145	20.0ℓ	2,300	580315	—



支柱の立てやすい穴開き

水だけで簡単スプラウト栽培

キッチンファーム 材質/本体:スチロール ネット:ポリプロピレン 03



120

250

規格	入数	サイズ(mm)	容量	参考価格	カラー/JANコード	
					グリーン/クリア●○	
120	80	125 × 125 × H77	0.45ℓ	330	723361	
250	40	255 × 125 × H77	1.0ℓ	600	723378	



種まき・挿し木に使える

育苗箱 材質/ポリプロピレン 06



A型

規格	入数	サイズ(mm)	容量	参考価格	カラー/JANコード		鉢底メッシュ仕様
					ブルー●		
A型	30	500 × 355 × H75	6.5ℓ	480	620134		2ミリ角穴
新A型	30	505 × 350 × H85	7.5ℓ	480	620233		4ミリ角穴
B型	30	510 × 360 × H105	11.0ℓ	550	620332		2ミリ角穴
新B型	30	505 × 350 × H100	10.0ℓ	550	620431		3ミリ角穴
C型	40	345 × 270 × H75	3.5ℓ	330	620530		2ミリ角穴

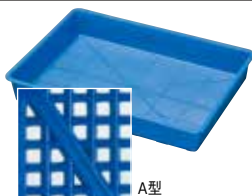

A型

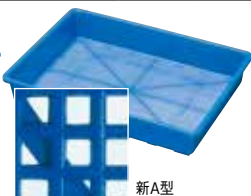

新A型

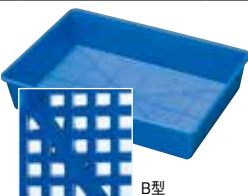

B型

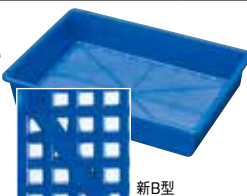

新B型

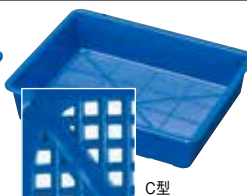

C型

種まき・挿し木に使える

ピッキングトレイ 材質/ポリプロピレン 06



規格	入数	サイズ(mm)	容量	参考価格	カラー/JANコード		鉢底メッシュ仕様
					ブラック●		
35型	50	345 × 270 × H75	3.5ℓ		オープン	714383	2ミリ角穴
50型	30	505 × 350 × H85	7.5ℓ		オープン	714376	4ミリ角穴

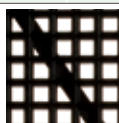

35型



50型

誰でも簡単に支柱を組める便利アイテム

支柱ホルダー 材質/ポリプロピレン 06

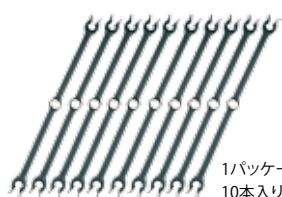

1パッケージ
10本入り

規格	入数	サイズ(mm)	参考価格	カラー/JANコード		備考
				ダークグリーン●		
S-300型	40パック	305 × 20 × H10	250	723477		対応支柱直径 φ11mm



支柱にはめ込むだけの簡単取り付け。支柱ホルダー中央にもφ11mmの支柱がセットできます。

ストッパー付きでズレ落ちません

支柱ホルダー 材質/ポリプロピレン 06



1パッケージ
9本入り

規格	入数	サイズ(mm)	参考価格	カラー/JANコード		備考
				ダークグリーン●		
R-185型	40パック	180 × 60 × H20	400	723330		対応支柱直径 φ11mm (イボ支柱)



支柱3本立て時の適応
鉢サイズは9号以上



ストッパーでイボ支柱を
しっかりホールド

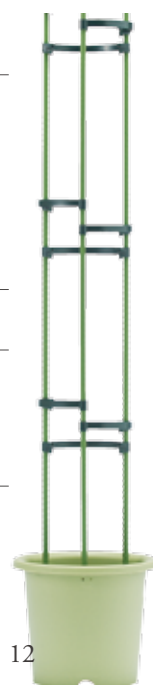

コリーヌシリーズ

なめらかな曲線が優しい印象。
吊り鉢からプランターまでのラインナップで、
トータルコーディネートも簡単です。



コリーヌプランター 材質/本体: ポリプロピレン 04



● 水抜き栓付き

規格	入数	サイズ(mm)	容量	参考価格
43型	10	440 × 335 × H195	7.0ℓ	2,000
51型	5	505 × 405 × H230	12.0ℓ	2,700

カラー/JANコード



アイボリー	ベージュ	ブラウン
714505	714512	714499
714536	714543	714529

コリーヌ吊り鉢 材質/本体: ポリプロピレン 03



● 置いても使用できる足つき

規格	入数	サイズ(mm)	容量	参考価格
6号	60	φ200 × H150	2.5ℓ	550
8号	30	φ265 × H150	3.5ℓ	850

カラー/JANコード



アイボリー	ベージュ	ブラウン
714369	714345	714352
715205	715212	715199

コリーヌ壁掛 材質/本体: ポリプロピレン 03



24型

28型



規格	入数	サイズ(mm)	容量	参考価格
24型	40	240 × 150 × H165	2.0ℓ	550
28型	30	280 × 170 × H190	3.0ℓ	780

カラー/JANコード



アイボリー	ベージュ	ブラウン
714307	714284	714291
714338	714314	714321

コリーヌポット 材質/本体: ポリプロピレン 04



● 水抜き栓付き

規格	入数	サイズ(mm)	容量	参考価格
30型	30	290 × 220 × H130	2.5ℓ	650
34型	20	340 × 270 × H155	4.0ℓ	1,000

カラー/JANコード



アイボリー	ベージュ	ブラウン
714147	714260	714130
714161	714277	714154

コリーヌ受皿 材質/本体: ポリプロピレン 02



規格	入数	サイズ(mm)	容量	参考価格
24型	30	240 × 183 × H20	—	380

カラー/JANコード



アイボリー	ベージュ	ブラウン
714475	714482	714468



アーデルシリーズ

美しいレリーフでヨーロッパのエレガントな雰囲気を演出します。やわらかな曲面の鉢縁は植物との相性ぴったり。



アーデルカップ 材質/本体: ポリプロピレン 05



規格	入数	サイズ(mm)	容量	参考価格	カラー/JANコード	
					アイボリー○	ダークブラウン●
24型	30	φ240 × H300	2.5ℓ	880	712976	713003
30型	20	φ300 × H375	5.5ℓ	1,200	713171	713201

アーデルスタンド 材質/本体: ポリプロピレン 05



規格	入数	サイズ(mm)	容量	参考価格	カラー/JANコード	
					アイボリー○	ダークブラウン●
38型	10	φ380 × H350	5.0ℓ	1,300	713010	713041
48型	10	φ485 × H440	7.0ℓ	1,600	713133	713164

アーデル壁掛 材質/本体: ポリプロピレン 03



規格	入数	サイズ(mm)	容量	参考価格	カラー/JANコード	
					アイボリー○	ダークブラウン●
24型	30	240 × 160 × H230	1.5ℓ	550	713058	713089
30型	20	300 × 200 × H285	3.0ℓ	880	713256	713287

アーデルボール 材質/本体: ポリプロピレン 04

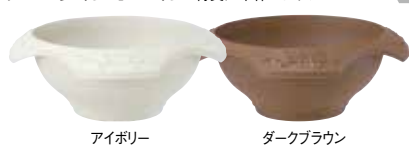

規格	入数	サイズ(mm)	容量	参考価格	カラー/JANコード	
					アイボリー○	ダークブラウン●
38型	20	φ380 × H145	5.0ℓ	880	712938	712969
48型	15	φ485 × H165	7.0ℓ	1,100	713218	713249

コンテナポット



可愛いフリルと持ち運びに便利な取っ手付き

ブーケポット 材質/ポリプロピレン 04

規格	入数	サイズ(mm)	容量	参考価格	カラー/JANコード		
					アイボリー○	ベージュ●	ブラウン●
25型	40	φ270 × H175	2.0ℓ	560	715267	715274	715250
30型	30	φ320 × H200	4.0ℓ	760	715298	715304	715281
35型	20	φ370 × H230	5.5ℓ	1,100	715328	715335	715311

●寸法は取手含む

プレーンなデザインに取っ手が付いた便利コンテナ

バスケットポット 材質/ポリプロピレン 04

規格	入数	サイズ(mm)	容量	参考価格	カラー/JANコード		
					アイボリー○	ベージュ●	ブラウン●
28型	30	φ280 × H160	3.5ℓ	600	715410	715427	715403
38型	20	φ380 × H195	7.5ℓ	880	715441	715458	715434

●寸法は取手含む

フリルデザインで植物の茎を傷つけない

ハーモニーポット 材質/ポリプロピレン 04

規格	入数	サイズ(mm)	容量	参考価格	カラー/JANコード		
					アイボリー○	ベージュ●	サンドブラウン●
35型	20	φ355 × H140	3.5ℓ	1,000	716356	716363	716370
40型	20	φ410 × H160	5.0ℓ	1,300	716387	716394	716400

三角デザインが植物の表情を変える

アングルポット 材質/ポリプロピレン 04

規格	入数	サイズ(mm)	容量	参考価格	カラー/JANコード		
					アイボリー○	ベージュ●	ブラウン●
25型	40	φ260 × H110	2.0ℓ	550	715359	715366	715342
30型	30	φ320 × H140	3.5ℓ	780	715380	715397	715373

植物の茎を優しく支える

ドゥーポット 材質/ポリプロピレン 04

規格	入数	サイズ(mm)	容量	参考価格	カラー/JANコード	
					アイボリー○	ブラウン●
32型	20	φ320 × H130	3.0ℓ	700	714185	714178
38型	16	φ385 × H155	5.5ℓ	1,000	714208	714192
45型	12	φ460 × H170	8.5ℓ	1,300	714222	714215

花柄のレリーフをあしらったサイズバリエーション豊富な丸プランター

グレイスポット 材質/ポリプロピレン 03

規格	入数	サイズ(mm)	容量	参考価格	カラー/JANコード	
					アイボリー○	ブラウン●
25型	40	φ250 × H200	5.0ℓ	420	714895	714901
29型	30	φ290 × H230	7.0ℓ	660	714826	714833
34型	20	φ340 × H275	10.0ℓ	880	714840	714857
38型	20	φ380 × H310	16.0ℓ	1,100	713935	713942
43型	10	φ430 × H350	25.0ℓ	1,500	713959	713966
47型	10	φ470 × H380	33.0ℓ	2,000	713973	713980

大きい植え込み口でボリュームある植栽を楽しめる

ジェルミーカップ(浅型) 材質/ポリプロピレン 05

規格	入数	サイズ(mm)	容量	参考価格	カラー/JANコード	
					アイボリー○	ベージュ●
424	20	φ400 × H240	4.0ℓ	880	714062	714055
527	12	φ500 × H270	7.0ℓ	1,200	714109	714093

ジェルミーカップ 材質/ポリプロピレン 05

規格	入数	サイズ(mm)	容量	参考価格	カラー/JANコード	
					アイボリー○	ベージュ●
426	20	φ400 × H260	5.0ℓ	1,000	714086	714079
530	12	φ500 × H300	10.0ℓ	1,350	714123	714116

鉢・ポット



ナチュラルな土の風合いを感じるデザイン

ノーマイハイポット 材質/ポリプロピレン 03



アイボリー

ブラウン

規格	入数	サイズ(mm)	容量	参考価格	カラー/JANコード	
					アイボリー○	ブラウン●
5号	60	φ155 × H160	1.5ℓ	350	724436	724443
6号	60	φ185 × H190	2.5ℓ	440	724450	724467
7号	40	φ210 × H220	4.0ℓ	600	724474	724481
8号	40	φ240 × H250	6.0ℓ	700	724498	724504
9号	20	φ270 × H275	8.5ℓ	950	724511	724528
10号	20	φ300 × H305	12.0ℓ	1,150	724535	724542

●受皿には、ノーマイプレートをお使いください。(P24)

ノーマイローポット 材質/ポリプロピレン 03



アイボリー

ブラウン

規格	入数	サイズ(mm)	容量	参考価格	カラー/JANコード	
					アイボリー○	ブラウン●
5号	60	φ155 × H110	1.0ℓ	280	724313	724320
6号	60	φ185 × H130	1.8ℓ	360	724337	724344
7号	60	φ210 × H150	3.0ℓ	480	724351	724368
8号	40	φ240 × H170	4.5ℓ	600	724375	724382
9号	40	φ270 × H190	6.0ℓ	700	724399	724405
10号	20	φ300 × H210	8.5ℓ	950	724412	724429

●受皿には、ノーマイプレートをお使いください。(P24)

ベーシックなデザインのパット

パールポット (深型) 材質/ポリプロピレン 03



サンドホワイト

ブラウン

ブラック

規格	入数	サイズ(mm)	容量	参考価格	カラー/JANコード		
					サンドホワイト○	ブラウン●	ブラック●
4号	80	φ130 × H130	1.0ℓ	200	900410	900472	900496
5号	80	φ170 × H170	2.0ℓ	300	900519	900571	900595
6号	60	φ200 × H200	3.0ℓ	380	900618	900670	900694
7号	40	φ230 × H230	5.0ℓ	500	900717	900779	900793
8号	40	φ260 × H260	7.0ℓ	700	900816	900878	900892
9号	20	φ290 × H290	10.0ℓ	900	900915	900977	900991
10号	20	φ330 × H330	15.0ℓ	1,100	901011	901073	901097

ベーシックなカラーポット

ノアポット 材質/ポリプロピレン 03



クリーム

ブラウン

ブラック

規格	入数	サイズ(mm)	容量	参考価格	カラー/JANコード		
					クリーム●	ブラウン●	ブラック●
3号	180	φ90 × H75	0.2ℓ	110	710972	181376	181390
4号	180	φ120 × H100	0.3ℓ	130	711009	181475	181499
5号	120	φ150 × H125	0.7ℓ	240	711030	181574	181598
6号	120	φ180 × H150	1.2ℓ	300	711061	181673	181697
7号	60	φ210 × H175	2.0ℓ	400	711092	181772	181796
8号	60	φ240 × H200	3.4ℓ	500	711122	181871	181895
9号	30	φ270 × H230	5.0ℓ	600	711511	181970	181994
10号	30	φ300 × H260	7.5ℓ	760	711542	182076	182090

●受皿には、鉢皿ノアをお使いください。(P24)



ハーブやイチゴ・草花を楽しむ栽培できる

クロスシリーズ

材質/ポリプロピレン

03



サンドブラウン

ブラウン

ツートン

規格	入数	サイズ(mm)	容量	参考価格	カラー/JANコード		
					サンドブラウン	ブラウン	ツートン
	18	φ250 × H130	3.5ℓ	1,000	710439	710422	710446
クロスボール250							
	18	φ250 × H185	3.5ℓ	1,000	710408	710392	710415
クロスハーブ250							



肉厚で丈夫なマルチポット

ルナポット

材質/ポリプロピレン

03



ブラウン

グリーン

規格	入数	サイズ(mm)	容量	参考価格	カラー/JANコード	
					ブラウン	グリーン
5号	60	φ155 × H130	1.0ℓ	330	930578	712051
6号	60	φ185 × H160	2.0ℓ	440	930677	712075
7号	40	φ215 × H185	3.0ℓ	600	930776	712099
8号	40	φ250 × H205	4.0ℓ	780	930875	712112
9号	20	φ280 × H235	6.0ℓ	1,000	930974	712136
10号	20	φ310 × H265	9.0ℓ	1,200	931070	712150

●水抜き栓付き

ベルのようなデザインが可愛い

ベルポット

材質/ポリプロピレン

03



ブラウン

ブラック

規格	入数	サイズ(mm)	容量	参考価格	カラー/JANコード	
					ブラウン	ブラック
4号	60	φ130 × H 90	0.4ℓ	170	711931	711948
5号	60	φ150 × H100	0.5ℓ	240	590529	590505
6号	60	φ180 × H115	1.0ℓ	330	590550	590536
7号	60	φ210 × H145	2.0ℓ	440	590581	590567
8号	40	φ240 × H165	3.0ℓ	550	590611	590598
9号	40	φ270 × H180	4.5ℓ	660	590642	590628
10号	20	φ300 × H205	6.0ℓ	770	590673	590659

インドアに嬉しい受皿付き

インテリアポット

材質/ポリプロピレン

03



ブルー

ホワイト

規格	入数	サイズ(mm)	容量	参考価格	カラー/JANコード	
					ブルー	ホワイト
3号	120	φ 95 × H 90	0.2ℓ	180	390334	390310
4号	40	φ124 × H120	0.4ℓ	280	390433	390419
5号	40	φ153 × H150	1.0ℓ	360	390532	390518
6号	40	φ185 × H183	2.0ℓ	500	390631	390617

種まき・挿し木など様々な用途で使える

プラ鉢

材質/ポリプロピレン

03



ブラウン

ホワイト

規格	入数	サイズ(mm)	容量	参考価格	カラー/JANコード	
					ブラウン	ホワイト
3号	200	φ 98 × H 85	0.3ℓ	50	180379	180317
4号	100	φ130 × H116	0.5ℓ	70	180478	180416
5号	100	φ160 × H130	1.0ℓ	110	180577	180515
6号	100	φ190 × H144	1.6ℓ	150	180676	180614
7号	100	φ210 × H175	2.2ℓ	250	180775	180713
8号	50	φ240 × H210	4.0ℓ	360	180874	180812

種まき・挿し木など様々な用途で使える

プラポット

材質/ポリプロピレン

03



ブラウン

ホワイト

規格	入数	サイズ(mm)	容量	参考価格	カラー/JANコード	
					ブラウン	ホワイト
3号	200	φ100 × H 80	0.25ℓ	80	382377	382315
4号	200	φ130 × H105	0.7ℓ	120	382476	382414
5号	120	φ160 × H130	1.0ℓ	160	382575	382513
6号	120	φ190 × H155	2.0ℓ	220	382674	382612
7号	80	φ220 × H180	3.0ℓ	300	382773	382711
8号	80	φ250 × H205	4.5ℓ	380	382872	382810
9号	50	φ280 × H230	6.0ℓ	500	382971	382919
10号	50	φ210 × H255	8.0ℓ	600	382070	382018

種まき・挿し木など様々な用途で使える

花鉢

材質/ポリプロピレン

03



クリーム

ツートンブルー

規格	入数	サイズ(mm)	容量	参考価格	カラー/JANコード	
					クリーム	ツートンブルー
4号	200	φ127 × H 97	0.5ℓ	80	300418	300432
4.5号	200	φ140 × H115	0.7ℓ	100	304515	304539
5号	150	φ158 × H128	1.0ℓ	120	300517	300531
5.5号	150	φ170 × H140	1.4ℓ	130	305512	305536
6号	150	φ187 × H146	1.8ℓ	160	300616	300630

種まき・挿し木など様々な用途で使える小型ポット

プラントポット

材質/ポリプロピレン

03



角型

丸型

規格	入数	サイズ(mm)	容量	参考価格	カラー/JANコード	
					角型	丸型
角2号	1,000	60 × 60 × H 52	0.08ℓ	30		330118
丸2号	600	φ 70 × H60	0.12ℓ	40		330217
丸2.5号	600	φ 80 × H65	0.16ℓ	50		332518
丸3.5号	400	φ100 × H78	0.30ℓ	70		333515

用途に応じて穴あり・穴なしを選べる

BEE POT

材質/ポリプロピレン

03



ホワイト

規格	入数	サイズ(mm)	容量	参考価格	カラー/JANコード	
					穴あり	穴なし
3号 (Pタイプ)	500	φ95 × H90	0.3ℓ	45		010727
3号 (Kタイプ)	500	φ95 × H90	0.3ℓ	45		010783
ハンガー	500			20		



植え替えなどに便利な深型ベーシックポット

長鉢 L

材質/ポリプロピレン

03



ブルー ホワイト

規格	入数	サイズ(mm)	容量	参考価格	カラー/JANコード	
					ブルー●	ホワイト○
4号	80	φ125 × H132	0.5ℓ	180	212438	212414
5号	80	φ150 × H157	1.0ℓ	270	212537	212513
6号	60	φ180 × H190	1.7ℓ	370	212636	212612
7号	40	φ210 × H225	3.0ℓ	500	212735	212711
8号	40	φ240 × H257	5.0ℓ	720	212834	212810
9号	20	φ270 × H290	6.5ℓ	920	212933	212919
10号	20	φ300 × H320	9.0ℓ	1,100	213039	213015
12号	16	φ360 × H385	17.0ℓ	1,600	213237	213213

植え替えなどに便利なベーシックポット

中輪鉢

材質/ポリプロピレン

03



ブルー ホワイト

規格	入数	サイズ(mm)	容量	参考価格	カラー/JANコード	
					ブルー●	ホワイト○
4号	80	φ120 × H 82	0.2ℓ	140	252434	252410
5号	80	φ150 × H105	0.5ℓ	200	252533	252519
6号	60	φ180 × H123	1.0ℓ	260	252632	252618
7号	60	φ210 × H143	1.8ℓ	350	252731	252717
8号	40	φ240 × H163	3.0ℓ	480	252830	252816
9号	30	φ270 × H185	4.5ℓ	600	252939	252915
10号	30	φ300 × H205	6.4ℓ	800	253035	253011
12号	20	φ355 × H245	11.0ℓ	1,100	253233	253219

大きなサイズまで揃う深型ベーシックポット

懸崖鉢

材質/ポリプロピレン

03



胴部の模様 ブルー ホワイト ミカゲ

規格	入数	サイズ(mm)	容量	参考価格	カラー/JANコード		
					ブルー●	ホワイト○	ミカゲ○
4号	80	φ137 × H140	0.8ℓ	220	210434	210410	210489
5号	80	φ168 × H168	1.5ℓ	300	210533	210519	210588
6号	40	φ197 × H200	2.4ℓ	460	210632	210618	210687
7号	40	φ230 × H230	4.0ℓ	580	210731	210717	210786
8号	20	φ260 × H258	6.2ℓ	770	210830	210816	210885
9号	20	φ292 × H293	8.5ℓ	930	210939	210915	210984
10号	20	φ320 × H325	13.5ℓ	1,300	211035	211011	211080
11号	20	φ355 × H355	17.0ℓ	1,600	211134	211110	211189
12号	10	φ385 × H385	22.0ℓ	1,900	211233	211219	211288
13号	5	φ415 × H410	28.0ℓ	3,000	211332	211318	211387
15号	5	φ445 × H450	35.0ℓ	3,500	211530	211516	211585

大きなサイズまで揃うベーシックポット

りん鉢

材質/ポリプロピレン

03



胴部の模様 ブルー ミカゲ

規格	入数	サイズ(mm)	容量	参考価格	カラー/JANコード	
					ブルー●	ミカゲ○
10号	20	φ355 × H215	8.0ℓ	1,100	251031	251086
13号	10	φ405 × H240	13.0ℓ	1,400	251338	251383
15号	10	φ445 × H270	16.0ℓ	1,800	251536	251581
18号	10	φ550 × H330	33.5ℓ	3,000	251833	251888
21号	5	φ630 × H400	70.0ℓ	7,700	252137	252182
25号	5	φ750 × H460	100.0ℓ	11,000	252236	252212

●21号、25号は模様なし

教材・観察用に

アサガオ用植木鉢。支柱をセットできる穴あき構造。

つる鉢

材質/ポリプロピレン

03



丸型 ピンク 角型 グリーン

規格	入数	サイズ(mm)	容量	参考価格	カラー/JANコード	
					ピンク●	グリーン●
5号(丸型)	60	φ160 × H135	1.0ℓ	180	714987	714994
6号(角型)	60	φ180 × H160	2.0ℓ	330	715007	715014

●支柱は、別売です。

つる鉢用支柱

材質/リング:ポリプロピレン パイプ:塩化ビニール

03



規格	入数	サイズ(mm)	参考価格	カラー/JANコード	
				アイボリー○	ブルー●
5号鉢用支柱	60	φ240* × H475	160	670511	
6号鉢用支柱	60	φ270* × H550	250	670610	

●名札付

*印は、組立時の最大外径寸法です。

球根の水耕栽培容器

水栽ポット

材質/本体:スチロール ふた:ポリエチレン

03



クリア イエロー ブルー

1球用 3球用

規格	小箱/入数	サイズ(mm)	容量	参考価格	クリア○	カラー/JANコード	
						イエロー●	ブルー●
No.1(クロッカス1球)	24個/240	φ65 × H65	0.1ℓ	80	680107	680145	680138
No.2(クロッカス3球)	24個/72	φ130 × H80	0.4ℓ	240	680206	680244	680237
No.3(ヒヤシンス1球)	24個/72	φ120 × H108	0.4ℓ	250	680305	680343	680336
No.4(ヒヤシンス3球)	20個/60	φ178 × H115	1.2ℓ	400	680404	680442	680435
No.5(ヒヤシンス1球)	24個/72	φ130 × H113	0.6ℓ	280	680503	680541	680534

水栽ポット

材質/ポリプロピレン

03



クリア イエロー ブルー

規格	入数	サイズ(mm)	容量	参考価格	クリア○	カラー/JANコード	
						イエロー●	ブルー●
No.6(クロッカス1球)	200	φ43 × H80	0.1ℓ	90	680602	680640	680633
No.8(ヒヤシンス1球)	60	φ80 × H162	0.7ℓ	200	680800	680848	680831

専用鉢シリーズ

菊の栽培に適した専用鉢

菊鉢

材質/ポリプロピレン

03



ブラック

規格	入数	サイズ(mm)	容量	参考価格	カラー/JANコード ブラック(つや消し)●
5号	60	φ165 × H130	1.0ℓ	220	430597
6号	60	φ200 × H160	2.0ℓ	300	430696
7号	40	φ235 × H190	3.4ℓ	380	430979
8号	40	φ270 × H220	5.0ℓ	500	430894
9号	20	φ290 × H250	8.0ℓ	600	430993
10号	20	φ320 × H270	12.0ℓ	720	431099



支柱の固定に便利な穴開き



水はけと通気性の高い鉢底形状

蘭や観音竹など和風植物に合う

観音鉢

材質/ポリプロピレン

03



ブラック

規格	入数	サイズ(mm)	容量	参考価格	カラー/JANコード ブラック●
4号	100	φ135 × H120	0.6ℓ	150	280499
5号	80	φ165 × H140	1.0ℓ	220	280598
6号	60	φ200 × H160	1.7ℓ	300	280697
7号	60	φ235 × H180	3.0ℓ	400	280796
8号	60	φ253 × H200	4.0ℓ	520	280895

洋ランの植え込みに適した専用鉢

洋ラン鉢

材質/ポリプロピレン

03



ブラック

ブルー

規格	入数	サイズ(mm)	容量	参考価格	カラー/JANコード	
					ブラック●	ブルー●
5号	40	φ162 × H167	1.0ℓ	330	381592	381530
6号	60	φ190 × H200	1.7ℓ	500	381691	381639
6.5号	60	φ205 × H215	2.3ℓ	560	381394	381332
7号	60	φ219 × H230	3.0ℓ	620	381790	381738
8号	40	φ247 × H260	4.5ℓ	800	381899	381837

さつぎに適した専用鉢

五月鉢

材質/ポリプロピレン

03



ブラウン



ホワイト

規格	入数	サイズ(mm)	容量	参考価格	カラー/JANコード	
					ブラウン● (つや消し)	ホワイト○ (つや消し)
4号	100	φ120 × H57	0.3ℓ	70	190477	190415
5号	100	φ150 × H67	0.4ℓ	110	190576	190514
6号	100	φ180 × H77	0.8ℓ	140	190675	190613
7号	100	φ210 × H87	1.0ℓ	190	190774	190712

盆栽に適した専用鉢

長方鉢 (盆栽用)

材質/ポリプロピレン

03



ブラウン

規格	入数	サイズ(mm)	容量	参考価格	カラー/JANコード ブラウン(つや消し)●
8号	50	202 × 145 × H60	0.5ℓ	220	260873
9号	50	248 × 175 × H68	1.2ℓ	370	260972
10号	50	293 × 208 × H76	2.0ℓ	480	261078
11号	30	355 × 265 × H93	3.7ℓ	640	261177

長方鉢に合う角皿

盆栽皿

材質/ポリスチレン

02



ブラック

規格	入数	サイズ(mm)	参考価格	カラー/JANコード ブラック●
6号	100	210 × 150 × H17	150	140694
7号	100	240 × 175 × H17	200	140793
8号	100	280 × 200 × H17	220	140892
10号	100	330 × 230 × H19	300	141097
13号	50	400 × 290 × H17	440	141394
15号	50	460 × 340 × H17	620	141592

長方鉢に合う角皿

盆栽皿DX

材質/ポリプロピレン

02



ブラック

規格	入数	サイズ(mm)	参考価格	カラー/JANコード ブラック●
6号	60	220 × 157 × H19	200	150693
8号	60	278 × 198 × H18	280	150891
10号	60	340 × 238 × H18	380	151096
13号	30	410 × 300 × H20	520	151393
15号	30	467 × 347 × H20	620	151591

プランター



落ちついた色合いで植物を引き立てる

NBプランター 材質/ポリプロピレン 06



規格	入数	サイズ(mm)	容量	参考価格	カラー/JANコード	
					ダークブラウン	ダークグリーン
45型	40	450 × 200 × H170	6.0ℓ	オープン	725068	725075
65型	30	650 × 235 × H190	12.0ℓ	オープン	725082	725099

NBボール 材質/ポリプロピレン 06



規格	入数	サイズ(mm)	容量	参考価格	カラー/JANコード	
					ダークブラウン	ダークグリーン
30型	40	φ300 × H120	3.0ℓ	オープン	725105	725112
36型	30	φ360 × H140	8.0ℓ	オープン	725129	725136
45型	24	φ450 × H170	14.0ℓ	オープン	725143	725150

組み合わせ方自由自在。狭いスペースでも簡単に花壇作り。

コンピプランター 材質/ポリプロピレン 06

規格	入数	サイズ(mm)	容量	参考価格	カラー/JANコード			
					マスターイエロー	モスグリーン	アースブラウン	ダークブラウン
	32	275 × 275 × H180	7.0ℓ	オープン	723927	723941	723934	723958
S-27型								
	32	275 × 275 × H180	5.0ℓ	オープン	723965	723989	723972	723996
C-27型								



多様なレイアウトで演出することができます。

底面メッシュ構造のエコミープランター

Sプランター 材質/ポリプロピレン 06



ホワイト

ブラウン

規格	入数	サイズ(mm)	容量	参考価格	カラー/JANコード	
					ホワイト○	ブラウン●
55型	40	540 × 185 × H150	6.5ℓ	310	522308	—
65型	40	640 × 220 × H180	12.0ℓ	360	522315	713829

●メッシュ底面

汎用性の高いベーシックプランター

Gプランター 材質/ポリプロピレン(耐衝撃樹脂) 06



ホワイト

ブラウン

規格	入数	サイズ(mm)	容量	参考価格	カラー/JANコード	
					ホワイト○	ブラウン●(つや消し)
650T	20	650 × 225 × H180	14.0ℓ	600	—	522292
650	20	650 × 225 × H180	14.0ℓ	600	522216	—

丈夫で肉厚なプランター

ライフプランター 材質/ポリプロピレン(耐衝撃樹脂) 06



ホワイト

ブラウン

グリーン

規格	入数	サイズ(mm)	容量	参考価格	カラー/JANコード		
					ホワイト○	ブラウン●	グリーン●
550	20	550 × 210 × H200	11.0ℓ	850	710255	710279	710262
650	12	650 × 210 × H200	14.0ℓ	1,000	710286	710309	710293
750	10	750 × 250 × H230	22.0ℓ	1,800	710316	710330	710323
900	8	900 × 300 × H280	43.0ℓ	3,000	710347	710361	710354

丈夫で肉厚なプランター

ガーデンペット 材質/ポリプロピレン(耐寒耐衝撃性) 06



規格	入数	サイズ(mm)	容量	参考価格	カラー/JANコード	
					ホワイト○	—
550	20	557 × 197 × H155	6.5ℓ	850	520113	—
650	10	645 × 220 × H185	10.5ℓ	1,100	520212	—
700	10	700 × 240 × H200	20.0ℓ	1,600	520311	—
800	5	800 × 297 × H217	30.0ℓ	3,000	520410	—

深型で汎用性の高いプランター

ベラミン 材質/ポリプロピレン 06



ホワイト

ブラウン

規格	入数	サイズ(mm)	容量	参考価格	カラー/JANコード	
					ホワイト○	ブラウン●(つや消し)
450	24	450 × 220 × H230	10.0ℓ	700	521813	—
45T	24	450 × 220 × H230	10.0ℓ	700	—	011451
600	20	600 × 260 × H270	20.0ℓ	1,100	521912	—
60T	20	600 × 260 × H270	20.0ℓ	1,100	—	011673

保水性と通気性の高いプランター

ワイドプランター 材質/ポリプロピレン 06



ホワイト

ミカゲ

規格	入数	サイズ(mm)	容量	参考価格	カラー/JANコード	
					ホワイト○	ミカゲ○
700	10	710 × 300 × H280	25.0ℓ	2,400	516017	516024



スノコ

独特の底面形状

適度の保水性を持たせる独特の底面形状と、水はけと通気性を考えたスノコが、植物に最適な環境を作り出します。

肉厚で丈夫な深型プランター

グランドプランター 材質/ポリプロピレン 06



規格	入数	サイズ(mm)	容量	参考価格	カラー/JANコード	
					ホワイト○	—
650	10	660 × 305 × H305	35.0ℓ	2,400	520120	—



スライド式の取っ手付。果樹の仕立て鉢に。(ラクアのインナーポットとして使えます)

RIプランター 材質/本体: ポリプロピレン 取っ手: ポリエチレン 06



移動に便利なスライド式の取っ手
※取っ手はお客様による取り付けが必要です。

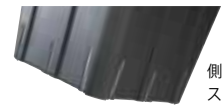

側面の
スリット構造

規格	入数	サイズ(mm)	容量	参考価格	カラー/JANコード	
					ブラック●	
300型	24	295 × 295 × H320	18.0ℓ	オープン		722944
350型	16	345 × 345 × H380	30.0ℓ	オープン		722951

ナチュラルな木目模様のプランター

ウッドプランター 材質/ハイインパクトスチロール 06



規格	入数	サイズ(mm)	容量	参考価格	カラー/JANコード	
					木目調●	
500	10	500 × 180 × H170	7.0ℓ	2,800		501570
600	10	600 × 185 × H170	10.0ℓ	3,300		501679

ナチュラルな木目、半円形のデザインで使用シーンが広がる

木目調半丸プランター 材質/ポリプロピレン 06



アイボリー



ダークブラウン

規格	入数	サイズ(mm)	容量	参考価格	カラー/JANコード	
					アイボリー○	ダークブラウン●
33型	8	320 × 175 × H200	4.0ℓ	1,400	713690	712815

肉厚で丈夫なボールプランター

ラインボール 材質/ポリプロピレン 04



サンドホワイト

ブラウン

ブラック

規格	入数	サイズ(mm)	容量	参考価格	カラー/JANコード		
					サンドホワイト○	ブラウン●	ブラック●
270	20	φ270 × H120	2.3ℓ	700	010492	010485	712846
320	20	φ320 × H145	4.5ℓ	1,000	010546	010522	712853
380	10	φ380 × H160	8.0ℓ	1,500	923815	923877	923891
450	10	φ440 × H190	15.0ℓ	2,000	924515	924577	924591

底面メッシュ構造のベーシックなミニプランター

ミニプランター 材質/ポリプロピレン 06



ホワイト

ミカゲ

●メッシュ底面

規格	入数	サイズ(mm)	容量	参考価格	カラー/JANコード	
					ホワイト○	ミカゲ○
280	60	280 × 145 × H118	2.5ℓ	200	521677	010300
380	60	380 × 185 × H147	5.5ℓ	390	521714	010362

ミニプランターに合う受皿

ミニプランター受皿 材質/ポリプロピレン 02



ホワイト

ミカゲ

規格	入数	サイズ(mm)	参考価格	カラー/JANコード	
				ホワイト○	ミカゲ●
280	60	270 × 137 × H 20	150	091903	010393
380	60	363 × 170 × H 24	200	091958	010447

65cmプランターに合う受皿

プランター受皿 材質/ポリプロピレン 02



ホワイト

ブラウン

規格	入数	サイズ(mm)	参考価格	カラー/JANコード	
				ホワイト○	ブラウン●
650	40	620 × 200 × H 35	500	520526	711573



スタンドポット & ハングングポット



丈夫で肉厚なスタンドカップ

スタンドポット

材質/ポリプロピレン 05



ホワイト クリーム グリーン

規格	入数	サイズ(mm)	容量	参考価格	カラー/JANコード		
					ホワイト○	クリーム○	グリーン●
260	30	φ260 × H205	2.0ℓ	720	560386	712402	712396
 320	10	φ320 × H245	4.0ℓ	1,100	560188	712679	712686
380	10	φ380 × H290	7.5ℓ	1,500	560287	710545	710521
 320H	10	φ320 × H435	4.0ℓ	1,300	560195	710477	710460
380H	10	φ380 × H535	7.5ℓ	1,800	560294	710576	710552



スタンドポット

スタンドポット(H)

ベーシックなスタンドカップ

パールスタンド

材質/ポリプロピレン 05



サンドホワイト ブラウン

規格	入数	サイズ(mm)	容量	参考価格	カラー/JANコード	
					サンドホワイト○	ブラウン●
250	30	φ250 × H180	3.0ℓ	720	920814	920876
310	20	φ320 × H225	5.0ℓ	1,100	921019	921071
340	20	φ350 × H250	7.0ℓ	1,600	921316	921378

シンプルなデザインで植物を引き立てるスタンドカップ

グリーンスタンド

材質/ポリプロピレン 05

規格	入数	サイズ(mm)	容量	参考価格	カラー/JANコード
					ホワイト○
170	20	φ215 × H395	2.0ℓ	830	550196
210	20	φ260 × H435	3.0ℓ	1,200	550295



ベーシックな吊り鉢

ロイヤルポット

材質/ポリプロピレン 03



ツートングリーン ツートンブルー ホワイト

規格	入数	サイズ(mm)	容量	参考価格	カラー/JANコード		
					ホワイト○	ツートングリーン●	ツートンブルー●
5号	200	φ155 × H 85	0.4ℓ	160	440510	440558	440534
6号	150	φ190 × H105	1.0ℓ	220	440619	440657	440633
7号	100	φ215 × H117	1.3ℓ	270	440718	440756	440732
吊り紐(5号用)							
B	1000	(20本×50袋)		30	—	—	—
吊り紐(6号・7号用)							
A	500	(10本×50袋)		40	—	—	—



シンプルデザインの壁掛けポット

ラインポット壁掛

材質/ポリプロピレン 03



サンドホワイト/40型 ブラウン/32型

規格	入数	サイズ(mm)	容量	参考価格	カラー/JANコード	
					サンドホワイト○	ブラウン●
 32型	20	320 × 160 × H200	3.0ℓ	880	512514	512576
 40型	20	400 × 170 × H200	4.5ℓ	1,100	512712	512774

●壁掛けの機能を考えた、スノコ付き。水が底から漏れません。



丸みを帯びたデザインが可愛い

ハングボール

材質/ポリプロピレン 03



サンドホワイト/20型 ブラウン/33型

規格	入数	サイズ(mm)	容量	参考価格	カラー/JANコード	
					サンドホワイト○	ブラウン●
 20型	60	205 × 165 × H125	1.5ℓ	440	512798	512781
 33型	30	330 × 165 × H125	2.5ℓ	660	512828	512811

ベランダや手すりにグリーンを設置できる

ハングングプランター

材質/プランター:ポリプロピレン 06

ワイヤー:スチール・塗装 09



サンドホワイト ブラウン

規格	入数	サイズ(mm)	容量	参考価格	カラー/JANコード	
					サンドホワイト○	ブラウン●
ハングングプランター	12	495 × 215 × H285	10.0ℓ	1,400	010980	010966
ハングングプランター用ワイヤー	12			1,200	カラー:ブラック 011093	



ハングングプランター用ワイヤー(厚さ5cmまで可)を利用して、手すりなどに設置できるプランターです。(ベランダの外に向けての設置は危険です。)

鉢皿

業務用からホームユースまで、幅広いラインナップが揃っています。

植物の移動をラクに。5個のキャスターで抜群の安定感!

キャスタープレート

材質/ポリプロピレン 02

カラー/JANコード



	入数	サイズ(mm)	耐荷重	参考価格	ブラウン	アイボリー	ブラック
28型	10	φ290 × H 80	50kg未満	1,300	101176	725495	101169
34型	10	φ340 × H 80	50kg未満	1,600	101206	725501	101190
40型	8	φ410 × H105	80kg未満	2,500	714390	725518	714413



大型鉢の移動も手軽に。
お掃除や植木の手入れの時もラクラク移動。

●重量物を載せた状態で白木床・フローリングなどを移動すると床面を傷つける恐れがあります。

根はり鉢やノアポットに合う受皿

鉢皿ノア

材質/ポリプロピレン 02

カラー/JANコード



規格	入数	サイズ(mm)	参考価格	クリーム	ブラウン	ブラック	ホワイト	ダークグリーン	ネイビー
3号	180	φ 90 × H 20	60	711177	182373	182397	726508	726515	726522
4号	180	φ120 × H 25	80	711207	182472	182496	726539	726546	726553
5号	120	φ150 × H 30	120	711238	182571	182595	726560	726577	726584
6号	120	φ180 × H 35	140	711269	182670	182694	726591	726607	726614
7号	60	φ210 × H 40	160	711290	182779	182793	726621	726638	726645
8号	60	φ240 × H 45	220	711320	182878	182892	726652	726669	726676
9号	30	φ270 × H 50	320	711450	182977	182991	726683	726690	726706
10号	30	φ300 × H 55	380	711481	183073	183097	726713	726720	726737

●根はり鉢(P4)やノアポット(P19)に適合する受皿です。

ノーマイハイポット・ノーマイローポットに合う受皿

ノーマイプレート

材質/ポリプロピレン 02



アイボリー ブラウン

規格	入数	サイズ(mm)	参考価格	カラー/JANコード	
				アイボリー○	ブラウン●
5号	80	φ155 × H 35	160	724559	724566
6号	80	φ185 × H 42	200	724573	724580
7号	80	φ210 × H 45	250	724597	724603
8号	60	φ240 × H 48	320	724610	724627
9号	40	φ270 × H 52	380	724634	724641
10号	40	φ300 × H 55	480	724658	724665

●ノーマイハイポット・ノーマイローポット(P16)に適合する受皿です。



インドアグリーンに清涼感と自由度をプラス

クリアプレート

材質/スチロール 02



クリア クリアブラック

規格	入数	サイズ(mm)	参考価格	カラー/JANコード	
				クリア○	クリアブラック●
4号	120	φ120 × H 16	100	724870	724887
5号	120	φ150 × H 20	140	724894	724900
6号	80	φ180 × H 25	180	724917	724924
7号	80	φ210 × H 29	240	724931	724948



サイズバリエーション・カラー豊富な受皿

鉢皿サルーン 材質/ポリプロピレン

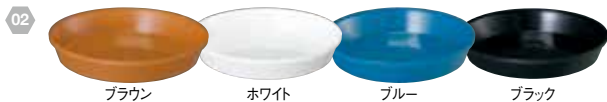

規格	入数	サイズ(mm)	参考価格	カラー/JANコード			
				ブラウン●	ホワイト○	ブルー●	ブラック●
1号	200	φ 65 × H 15	30	—	100117	—	—
2号	200	φ 90 × H 18	40	—	100216	—	—
3号	120	φ 110 × H 20	60	100377	100315	100339	100391
4号	120	φ 130 × H 23	70	100476	100414	100438	400408
5号	120	φ 150 × H 24	90	100575	100513	100537	100803
6号	120	φ 180 × H 29	100	100674	100612	100636	100827
7号	120	φ 210 × H 31	150	100773	100711	100735	100858
8号	60	φ 240 × H 40	220	100872	100810	100834	100865
9号	60	φ 270 × H 45	240	100971	100919	100933	100896
10号	60	φ 300 × H 50	260	101077	101015	101039	100902
12号	40	φ 365 × H 60	400	721763	721749	—	—

※1号、2号はホワイトのみ
※12号はブラウン、ホワイトのみ

サイズバリエーション・カラー豊富な受皿

浅皿 材質/ポリプロピレン



規格	入数	サイズ(mm)	参考価格	カラー/JANコード				
				ブラウン●	ホワイト○	ピンク●	グリーン●	ブルー●
3号	180	φ 115 × H 20	60	070816	070793	070830	070823	070809
4号	180	φ 130 × H 23	70	070861	070847	070885	070878	070854
5号	180	φ 150 × H 25	90	070915	070892	070939	070922	070908
6号	180	φ 180 × H 28	100	070960	070946	070984	070977	070953
7号	180	φ 210 × H 30	150	071011	070991	071035	071028	071004
8号	80	φ 240 × H 40	220	071066	071042	071080	071073	071059
9号	80	φ 270 × H 45	240	071110	071097	071134	071127	071103
10号	80	φ 300 × H 50	270	071165	071141	071189	071172	071158
12号	40	φ 360 × H 60	400	710200	011284	—	710194	710187
15号	40	φ 450 × H 75	620	071264	071240	—	071271	071257

※12号・15号はブラウン、ホワイト、グリーン、ブルーのみ

業務用にも活躍、深さたっぷり

深皿 材質/ポリプロピレン



規格	入数	サイズ(mm)	参考価格	カラー/JANコード		
				ブルー●	ホワイト○	シルバー●
4号	100	φ 125 × H 50	80	130435	130411	130480
5号	100	φ 155 × H 50	100	130534	130510	130589
6号	100	φ 185 × H 50	120	130633	130619	130688
7号	60	φ 210 × H 58	210	130732	130718	130787
8号	60	φ 242 × H 64	240	130831	130817	130886
9号	60	φ 295 × H 73	330	130930	130916	130985
10号	60	φ 307 × H 75	360	131036	131012	131081
13号	50	φ 353 × H 85	530	131333	131319	131388
15号	50	φ 415 × H 100	630	131531	131517	131586
18号	20	φ 500 × H 120	1,800	131609	131593	—
23号	20	φ 600 × H 145	2,400	131623	131616	—

※18号、23号はブルー、ホワイトのみ

ラッピングにも便利な浅めの受皿

鉢皿デラックス 材質/ポリプロピレン



規格	入数	サイズ(mm)	参考価格	カラー/JANコード		
				ブルー●	ホワイト○	シルバー●
2号	100	φ 90 × H 20	40	090234	090210	—
3号	100	φ 110 × H 20	60	090333	090319	—
4号	100	φ 130 × H 21	70	090432	090418	—
5号	100	φ 150 × H 23	90	090531	090517	—
6号	100	φ 170 × H 25	100	090630	090616	—
7号	100	φ 210 × H 31	150	090739	090715	—
8号	60	φ 245 × H 45	220	010683	090814	—
9号	60	φ 270 × H 45	240	010690	090913	—
10号	60	φ 295 × H 50	260	091033	091019	—
13号	50	φ 332 × H 50	320	010706	091316	—
15号	50	φ 396 × H 48	420	091590	091514	—
18号	30	φ 490 × H 55	600	—	—	091880

※シルバー色は18号のみ

ほどよい深さのベーシック受皿

中深皿 材質/ポリプロピレン



規格	入数	サイズ(mm)	参考価格	カラー/JANコード		
				ブルー●	ホワイト○	ミカゲ○
3号	120	φ 90 × H 25	70	120337	120382	712204
4号	120	φ 120 × H 30	90	120436	120481	712211
5号	120	φ 153 × H 35	110	120535	120580	712228
6号	120	φ 180 × H 40	140	120634	120689	712235
7号	120	φ 210 × H 45	170	120733	120788	712242
8号	60	φ 255 × H 50	240	120832	120887	712259
9号	60	φ 280 × H 55	290	120931	120986	712266
10号	60	φ 310 × H 55	340	121037	121082	712273
13号	40	φ 360 × H 60	500	121334	121389	712280
15号	40	φ 410 × H 65	650	121532	121587	712297

しっかりと水を貯められる

業務用深皿 材質/ポリプロピレン



規格	入数	サイズ(mm)	参考価格	カラー/JANコード
GLW360	20	φ 360 × H 200	1,200	183363
GLW390	10	φ 390 × H 250	1,700	183394

鉢カバー



インドアグリーンをスタイリッシュにドレスアップ

クォーツ 材質/ポリプロピレン 01



パールホワイト

パールベージュ

パールブラック

規格	入数	サイズ(mm)	容量	対応鉢	参考価格	カラー/JANコード		
						パールホワイト○	パールベージュ○	パールブラック●
180	20	195 × 185 × H235	3.5ℓ	4号-5号	900	724009	724016	724023
240	20	260 × 250 × H300	8.5ℓ	6号-7号	1,200	724030	724047	724054
300	10	325 × 310 × H385	17.5ℓ	8号-9号	1,800	724061	724078	724085
360	6	385 × 365 × H450	30.0ℓ	10号	2,800	724092	724108	724115



スノコ付き。
根腐れ防止に効果的。
取り外すことによりロングタイプの仕立て鉢にも対応します。
※本体底には穴はありません。

ベーシックなポットカバー

ツリー 材質/ポリプロピレン 01



サンドホワイト

ブラウン

ブラック

規格	入数	サイズ(mm)	容量	参考価格	カラー/JANコード		
					サンドホワイト○	ブラウン●	ブラック●
5号	20	φ230 × H200	4.2ℓ	440	092511	092573	092597
6号	20	φ265 × H235	6.4ℓ	770	092610	092672	092696
7号	20	φ310 × H275	10.0ℓ	1,100	092719	092771	092795
8号	20	φ350 × H310	15.0ℓ	1,500	092818	092870	092894
10号	10	φ430 × H380	28.5ℓ	2,200	092016	092078	092092
12号	5	φ540 × H450	52.0ℓ	4,200	092214	092252	092290

ナチュラルな木目模様のポットカバー

ウッドカバー 材質/ハイパクトスチロール 01



規格	入数	サイズ(mm)	参考価格	カラー/JANコード	
				木目調●	
5号	18	φ180 × H190	1,800	●	010577
6号	18	φ210 × H230	2,300	●	010676
7号	8	φ240 × H260	3,000	●	010775
8号	6	φ280 × H300	3,500	●	010874
10号	4	φ385 × H400	6,600	●	010898

テラコッタの風合いを再現。軽くて使いやすい。

レッドリーフカバー 材質/ポリエチレン 01



規格	入数	サイズ(mm)	容量	対応鉢	参考価格	カラー/JANコード	
						ブラウン●	
30型	10	φ315 (265)* × H280	8.0ℓ	懸崖鉢 7号	2,500	●	011178
35型	10	φ350 (300)* × H320	12.0ℓ	懸崖鉢 8号	3,500	●	011185
40型	10	φ415 (350)* × H370	20.0ℓ	懸崖鉢 9号、10号	4,500	●	011192
45型	5	φ450 (390)* × H400	26.0ℓ	懸崖鉢 10号、11号	6,000	●	010225
50型	5	φ500 (440)* × H445	35.0ℓ	懸崖鉢 11号、12号	7,000	●	011215
55型	5	φ550 (480)* × H480	50.0ℓ	懸崖鉢 13号、15号	8,500	●	010263
60型	5	φ600 (530)* × H515	60.0ℓ	懸崖鉢 15号、18号	10,000	●	011239
80型	3	φ800 (720)* × H700	約180.0ℓ	懸崖鉢 20号	20,000	●	714451

●()内は、内寸です。

●鉢カバーとして使用する場合は、きれいに収まる懸崖鉢のサイズをお確かめのうえ、ご使用ください。

●ご要望に応じて、穴開け加工いたします。

リーフ模様のテラコッタ風プランター。

レッドリーフプランター 材質/ポリエチレン 01



86型、95型

30型、38型

規格	入数	サイズ (mm)	容量	対応鉢	参考価格	カラー/JANコード	
						ブラウン●	
30型	4	290 × 290 × H310	12.0ℓ	懸崖鉢 6号	4,400	●	011246
38型	4	370 × 370 × H390	30.0ℓ	懸崖鉢 8号、9号	6,600	●	011253
86型	4	860 × 290 × H310	40.0ℓ	懸崖鉢 7号×3個	8,800	●	011260
95型	4	950 × 370 × H390	80.0ℓ	懸崖鉢 9号×3個	13,200	●	011277
Sセット	4組	1組内容：30型×1個、38型×1個			10,000		
Lセット	2組	1組内容：86型×1個、95型×1個			20,000		

●鉢カバーとして使用する場合は、きれいに収まる懸崖鉢のサイズをお確かめのうえ、ご使用ください。

●ご要望に応じて、穴開け加工いたします。

バケツ / 水差し

狙った場所にピンポイントで水を注ぐことができる

水差しバケツ“JOY” 材質/ポリプロピレン 08



- 便利な目盛り付き
- 3型・5型のホワイト・クリアの把手の色はレッドです。



規格	入数	サイズ(mm)	容量	参考価格	カラー/JANコード			
					グリーン●	ピンク●	ホワイト○	クリア○
3型	40	φ190 × H150 (注ぎ口:150mm)	3.0ℓ	650	600020	600037	600013	600006
	20	φ230 × H180 (注ぎ口:180mm)	5.0ℓ	800	600068	600075	600051	600044
8型	20	φ275 × H208	8.0ℓ	850	—	—	—	723316



手がかり付きなので、希釈液肥や水などを手早く、全体に撒くことができます。



ぴったり10ℓ。使い勝手抜群!

グリーンバケツ“テン” 材質/ポリエチレン 08



- 便利な目盛り付き



規格	入数	サイズ(mm)	容量	参考価格	カラー/JANコード		
					グリーン●	ピンク●	クリア○
10型	20	260 × 260 × H245	10.0ℓ	900	610159	711368	610104



スリムなひし形ボディ。前後どちらからも水を注げます。

グリーンバケツ“WORLD” 材質/本体:ポリエチレン 把手:ポリプロピレン 08



ひし形なので前後どちらからでもラクに水を注げます。

- 便利な目盛り付き



規格	入数	サイズ(mm)	容量	参考価格	カラー/JANコード
10型	20	345 × 230 × H295	10.0ℓ	850	グリーン● 723323

水やりが楽しくなるPOPなカラー

ジョーロ“ピュア” 材質/リニアポリエチレン 08



規格	入数	サイズ(mm)	容量	参考価格	カラー/JANコード			
					ホワイト○	イエロー●	グリーン●	レッド●
2L	24	540 x 140 x H180	2.0ℓ	1,200	740313	740344	740351	740320
4L	12	650 x 180 x H240	4.0ℓ	1,800	740214	740245	740252	740221

大きな取っ手で使いやすい

水さし“ピュア” 材質/ポリスチレン 08



入数	容量	参考価格	カラー/JANコード		
			ピンク●	グリーン●	ブルー●
20個 (10個×2箱)	1.4ℓ	1,100	714963	714956	715021

ビビットなカラーが空間にアクセントを加える

水さし“リビング” 材質/本体:ABS樹脂 口金:ステンレス鋼 08



入数	容量	参考価格	カラー/JANコード		
			ホワイト○	イエロー●	レッド●
24個 (6個×4箱)	1.0ℓ	1,300	600419	600440	600426

キュートなボディとカラー

水さし“ラブ” 材質/取手:ABS樹脂 本体:ポリプロピレン 口金:ステンレス鋼 08



入数	容量	参考価格	カラー/JANコード			
			ホワイト○	イエロー●	ピンク●	ブルー●
24個 (8個×3箱)	1.0ℓ	1,300	600310	600341	600365	600334

使い勝手にこだわったエコノミータイプの水差し

水さし“ロビン” 材質/ポリエチレン 08



規格	入数	容量	参考価格	カラー/JANコード	
				ホワイト○	グリーン●
15型	20	1.5ℓ	550	600112	600150
20型	20	2.0ℓ	660	600211	600259

ガーデニング小物

ビビットなカラーで作業も楽しく

土入器 (2P)

材質/ポリプロピレン 09

規格	入数	サイズ(mm)	参考価格	カラー/JANコード	
				イエロー●	グリーン●
土入器	1セット(2P)×50袋	175	280	711597	711580



ビビットなカラーで作業も楽しく

スコップ

材質/ポリプロピレン 09

規格	入数	サイズ(mm)	参考価格	カラー/JANコード	
				イエロー●	グリーン●
小	40	255 × 90	280	711610	711603
大	40	300 × 105	380	712730	712747



ベーシックなプラスチック移植ゴテ

土入れ (3P)

材質/ポリプロピレン 09

規格	入数	サイズ(mm)	参考価格	カラー/JANコード
		(小) 160 (中) 164 (大) 167	260	ホワイト○
	1セット(3P)×50袋			740115



置き肥のカバーに

肥料パック

材質/ポリプロピレン 09

規格	入数	サイズ(mm)	参考価格	カラー/JANコード
小 (10P)	100袋	37 × 37 × H24	160	ブラック●
大 (10P)	100袋	45 × 45 × H25	170	730277
特大 (10P)	100袋	52 × 42 × H26	180	730376



薬品や液肥の希釈に

計量カップ/ピペット

材質/ポリプロピレン 09

規格	入数	サイズ(mm)	参考価格	JANコード
セット	40			
	[セット内訳]			
	計量カップ	約1,200cc φ140×H155	700	011291
	計量スプーン	約18cc/約6cc/約3cc/約2cc		
	ピペット	約6cc		
ピペット	100	約6cc	200	011062

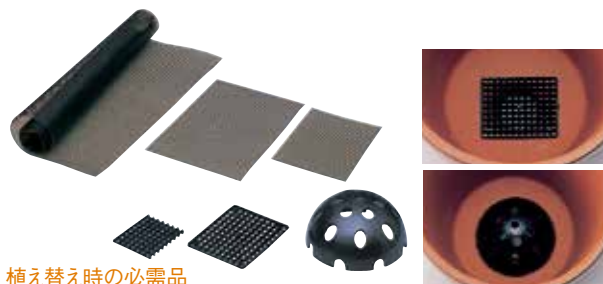

植え替え時の必需品

亀甲鉢底・角型鉢底・鉢底ネット

材質/亀甲鉢底・角型鉢底:ポリプロピレン 鉢底ネット:ポリエチレン 09

規格	入数	サイズ(mm)	参考価格	カラー/JANコード
亀甲鉢底	10個 × 50	φ75 × H35	330	720476
角型鉢底 小	50個 × 100	40 × 35	200	720193
角型鉢底 大	30個 × 100	60 × 50	200	720292
鉢底ネット(10P)	10枚 × 80	150 × 200	400	715687
鉢底ネット(3P)	3枚 × 100	300 × 200	280	720391
鉢底ネット(5P)	5枚 × 80	300 × 200	400	715670
鉢底ネットロール	1枚 × 48	500 × 1000	600	715694

鉢底アミ・鉢底シート

材質/鉢底アミ:ポリプロピレン 鉢底シート:ポリエチレン 09

規格	入数	サイズ(mm)	参考価格	カラー/JANコード	
鉢底アミ	10個	200袋	60 × 50	160	713652
鉢底シート	3枚	180袋	300 × 66	160	713645

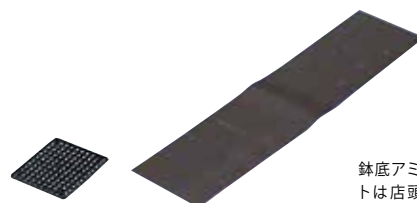

鉢底アミ、鉢底シートは店頭販売に便利な吊り紐付き台紙商品もあります。



使用例
(ハンギングバスケット)

ハンギングバスケットなどに

不織布

材質/ポリエステル 09

規格	入数	サイズ(mm)	参考価格	カラー/JANコード
	30	1,100 × 1,000	1,300	グレー●
				411048

※メーカーJANコード:4952354



品種や日付を書けるラベル。入数たっぷり徳用タイプ。

フラワラベル (業務用)

材質 / 1~9:塩化ビニール 10~11:ハイインパクトスチロール 09

規格	入数	サイズ (mm)	参考価格	カラー/JANコード ホワイト〇
1 フラワラベル	100 × 100袋	60	270	751418
2 フラワラベル	100 × 100袋	75	320	751425
3 フラワラベル	100 × 100袋	90	370	751432
4 フラワラベル	100 × 100袋	105	470	751449
5 フラワラベル	100 × 50袋	120	810	751456
6 フラワラベル	100 × 50袋	150	910	751463
7 T型ラベル	100 × 100袋	小	400	751470
8 T型ラベル	100 × 50袋	中	550	751487
9 T型ラベル	100 × 50袋	大	910	751494
10 羽子板ラベル	50 × 20袋		250	751500
11 立札ラベル	50 × 20袋		300	751517

品種や日付を書けるラベル。

園芸用ラベル (家庭用)

材質 / F-1~F-9:塩化ビニール F-10~F-13:ハイインパクトスチロール 09

規格	入数	サイズ (mm)	参考価格	カラー/JANコード ホワイト〇
F-1 たんざくラベル	30 × 150袋	60	100	750114
F-2 たんざくラベル	25 × 150袋	75	100	750213
F-3 たんざくラベル	20 × 150袋	90	100	750312
F-4 たんざくラベル	15 × 150袋	105	100	750411
F-5 たんざくラベル	12 × 150袋	120	100	750510
F-6 たんざくラベル	10 × 150袋	150	100	750619
F-7 T型ラベル	18 × 150袋	小	100	750718
F-8 T型ラベル	12 × 150袋	中	100	750817
F-9 T型ラベル	10 × 150袋	大	100	750916
F-10 羽子板ラベル	10 × 100袋		100	751012
F-11 立札ラベル	8 × 100袋		100	751111
F-12 盆栽ラベル	10 × 100袋	小	100	751210
F-13 盆栽ラベル	8 × 100袋	大	100	751319

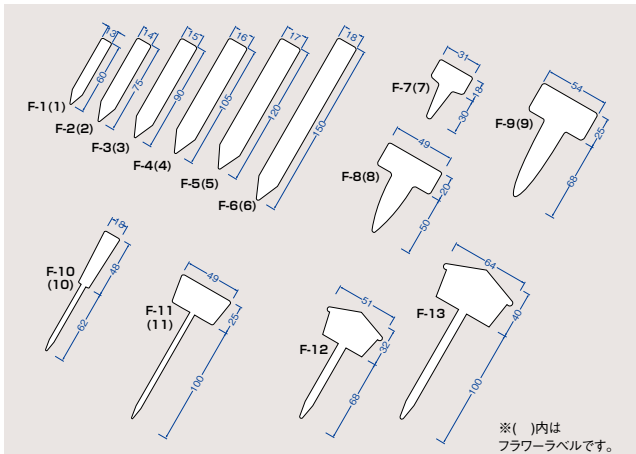

※()内はフラワラベルです。



学校・公園の樹木や花壇に適したネームプレート

グリーンプレート

材質 / E-200・250・角パイプ:塩化ビニール S-250・300:ハイインパクトスチロール 09

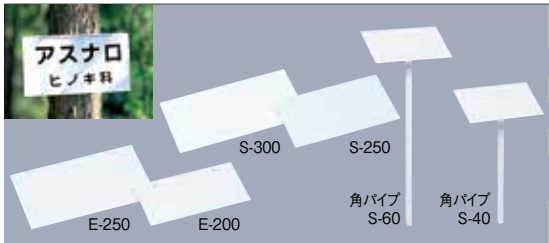

規格	入数	サイズ (mm)	参考価格	カラー/JANコード ホワイト〇
E-200	50	200 × 120	440	980474
E-250	50	250 × 150	660	980481
S-250	50	250 × 135	310	980498
S-300	50	300 × 150	330	980504
角パイプ (ジョイントSP付) S-40	50	H400	220	980511
角パイプ (ジョイントSP付) S-60	50	H600	280	980528

- Eタイプは吊り下げのみです。
- 角パイプはSタイプ専用です。

かわいい動物型園芸ラベル

アニマルラベル

材質 / ポリプロピレン 09



規格	入数	参考価格	カラー/JANコード ホワイト〇
クマ	3 × 100袋	150	712419
リス	3 × 100袋	150	712426
トリ	3 × 100袋	150	712433

お正月の松竹梅に

園芸用小物

材質 / 鶴・亀:スチロール ヤブコウジの実:酢酸ビニール 09



規格	入数	参考価格	カラー/JANコード
鶴 小	100対	150	—
鶴 中	100対	220	—
鶴 大	100対	300	—
亀	100 (50 × 2袋)	65	—
ヤブコウジの実	2,000 (100 × 20袋)	35	—

フェンス・スタンド



お手軽お庭作り

フェンス 材質/ポリプロピレン 06

規格	入数	サイズ(1枚あたりの寸法) (mm)	参考価格	カラー/JANコード
600A	(2枚入)20	600 × H430 (600 × H300)	1,600	ホワイト○ 578602
600B	(2枚入)20	600 × H480 (600 × H300)	1,600	578619
600C	(3枚入)20	600 × H355 (600 × H200)	1,600	578626
630A	(3枚入)20	630 × H280 (630 × H170)	1,500	578633
220A	(3枚入)60	220 × H280 (220 × H170)	770	578220
720A	(3枚入)20	720 × H330 (720 × H200)	1,800	578725
250A	(3枚入)40	250 × H330 (250 × H200)	880	578251



- ・簡単に設置できる足付き。
- ・ジョイント部にはめ込むだけの簡単接続。
- ・大きなアールも可能。



お手軽お庭作り

システムフェンス 材質/ポリプロピレン 06

規格	入数	サイズ(1枚あたりの寸法) (mm)	参考価格	カラー/JANコード
60A	(2枚入)10	610 × H510 (610 × H310)	1,700	ホワイト○ 578664
60B	(2枚入)10	600 × H500 (600 × H300)	1,700	578671
60C	(2枚入)10	600 × H455 (600 × H255)	1,600	578688



- ・ジョイント部にはめ込むだけの簡単接続。
- ・90°まで曲がるジョイント部

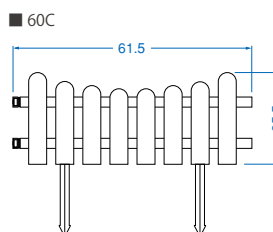
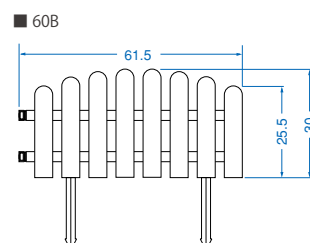
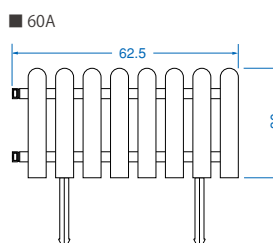
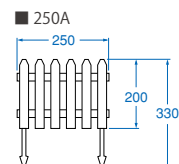
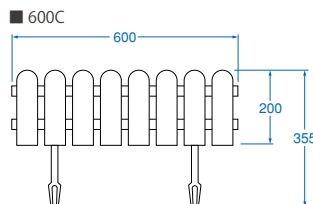
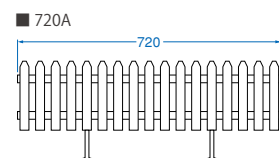
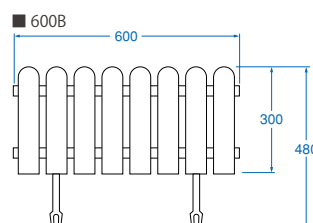
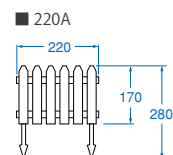
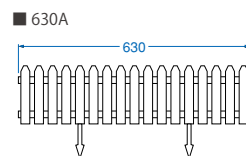
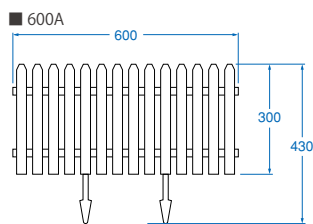

60Bと60Cを組み合わせるとウェーブ状にできます。



水を入れて重さを調節できる置型疑木

庭作 材質/ポリエチレン 06

規格	入数	サイズ(mm)	参考価格	カラー/JANコード コゲチャ●
H-150	(2P)30	300 × 55 × H150	1,600	578435
H-250	(2P)20	300 × 55 × H250	1,900	578411
H-250M	(2P)20	300 × 55 × H250	1,900	578428

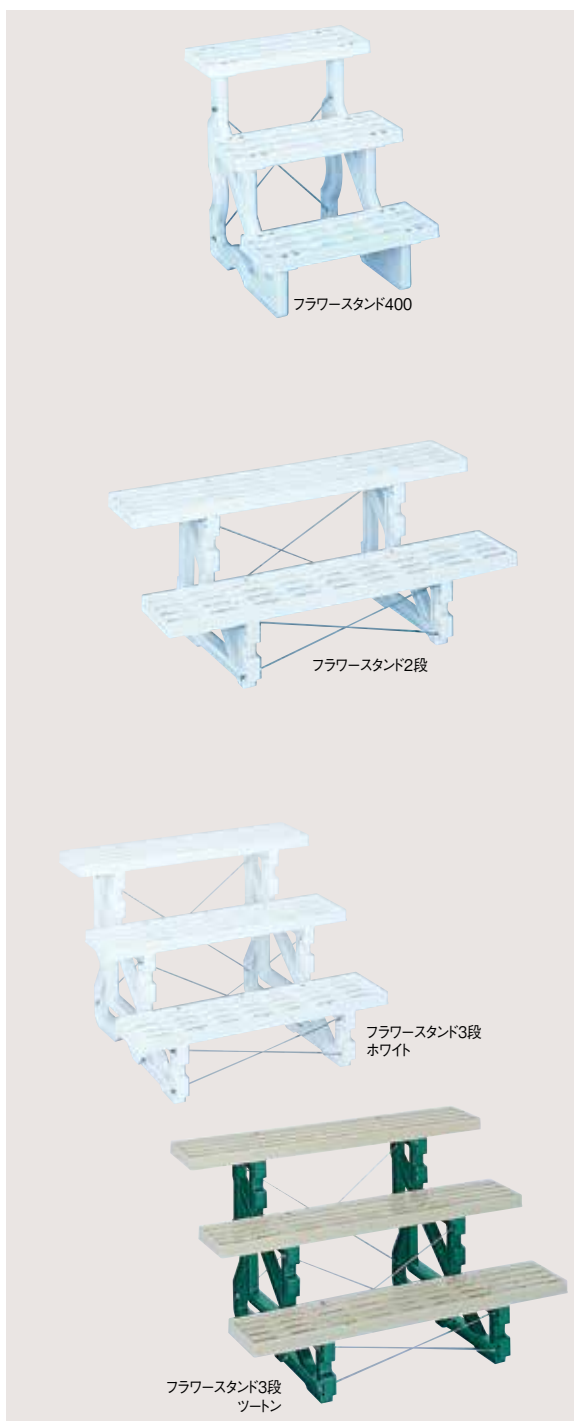

横ブレ防止金具付で、強度しっかり。コンパクトにお花を飾れる。

フラワースタンド 材質/ポリプロピレン (横ブレ防止金具付) 05

規格	入数	サイズ(mm)	参考価格	カラー/JANコード ホワイト○
400	10	400 × 450 × H430	2,200	574017

横ブレ防止金具付で、強度しっかり。2wayで使える。

フラワースタンド2段 材質/ポリプロピレン (横ブレ防止金具付) 05

規格	入数	サイズ(mm)	参考価格	カラー/JANコード ホワイト○
750	5	㉑ 750 × 410 × H355 ㉒ 750 × 340 × H420	3,080	579852
900	5	㉑ 900 × 410 × H355 ㉒ 900 × 340 × H420	3,520	579906



縦・横と、置き方によってスタンドの高さが異なり、スペースに合わせた使い分けができます。

水はけのよいスノコ状の棚板部

4本のクロスバーで安定性を向上

横ブレ防止金具付で、強度しっかり。2wayで使える。

フラワースタンド3段 材質/ポリプロピレン (横ブレ防止金具付) 05

規格	入数	サイズ(mm)	参考価格	カラー/JANコード ホワイト○	ツートン●○●
750	5	㉑ 750 × 620 × H520 ㉒ 750 × 520 × H620	5,060	577513	—
750ツートン	5	㉑ 750 × 620 × H520 ㉒ 750 × 520 × H620	5,060	—	710583
900	5	㉑ 900 × 620 × H520 ㉒ 900 × 520 × H620	5,500	579012	—
900ツートン	5	㉑ 900 × 620 × H520 ㉒ 900 × 520 × H620	5,500	—	710590



縦・横と、置き方によってスタンドの高さが異なり、スペースに合わせた使い分けができます。

水はけのよいスノコ状の棚板部

6本のクロスバーで安定性を向上

システムレンガ

ブロックのように自由な大きさにプランターを組み立てることができるシステムレンガ。プラスチック製なので軽く、ベランダや屋上に設置しても建物への負担を軽減できます。



ブラウン



ブラウン



ブラウン

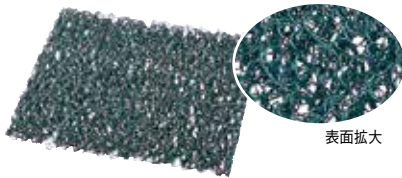

表面拡大

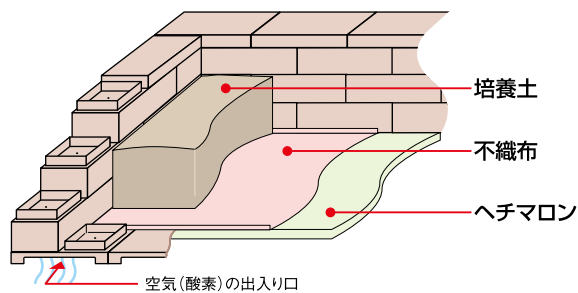

トップカバー

材質/ポリエチレン・ポリエチレン混合再生樹脂 12

規格	入数	サイズ(mm)	参考価格	カラー/JANコード
20型	100	100 × 200 × 36	オープン	ブラウン● 715793

レンガ

材質/ポリエチレン・ポリエチレン混合再生樹脂 12

規格	入数	サイズ(mm)	参考価格	カラー/JANコード
20型	60	100 × 200 × 75	オープン	ブラウン● 715816

ベース

材質/ポリエチレン・ポリエチレン混合再生樹脂 12

規格	入数	サイズ(mm)	参考価格	カラー/JANコード
20型	90	100 × 200 × 40	オープン	ブラウン● 715830

土壌シート(不織布)

材質/ポリエステル 12

規格	入数	サイズ(mm)	参考価格	JANコード
小	30	1,100 × 500	オープン	715854
大	30	1,100 × 1000	オープン	715908

排水マット(ヘチマロン)

材質/ポリプロピレン 12

規格	入数	サイズ(mm)	参考価格	JANコード
A	10	300 × 300 × H 30	オープン	715861
B	10	400 × 400 × H 30	オープン	715878
AL	10	2,100 × 300 × H 30	オープン	715885
BL	10	2,000 × 400 × H 30	オープン	715892

補強ボルト

材質/鉄棒ユニクロメッキ 12



規格	入数	サイズ(mm)	参考価格	JANコード
ボルトL150	10本 × 5	φ5 × H 150 (2段用)	オープン	715946
ボルトL210	10本 × 5	φ5 × H 210 (3段用)	オープン	715953
ボルトL270	10本 × 5	φ5 × H 270 (4段用)	オープン	715960
ボルトL330	10本 × 5	φ5 × H 330 (5段用)	オープン	715977
ボルトL390	10本 × 5	φ5 × H 390 (6段用)	オープン	715984
ボルトL450	10本 × 5	φ5 × H 450 (7段用)	オープン	715991
ボルトL630	10本 × 5	φ5 × H 630 (10段用)	オープン	716004

レンガとベースを固定し、強度を増します。

〈使用例〉



花桶・花筒

可愛さと使いやすさにこだわった花桶

トツテ 材質/ポリプロピレン 10



ウォームグレー

ブラック

規格	入数	サイズ(mm)	容量	参考価格	カラー/JANコード	
					ウォームグレー○	ブラック●
15-23	40	155 × 150 × H230	2.5ℓ	600	724184	724191
18-28	40	190 × 180 × H280	4.0ℓ	800	724207	724214
21-32	32	225 × 210 × H325	6.0ℓ	1,000	724221	724238
24-37	20	255 × 245 × H370	9.0ℓ	1,300	724245	724252



取っ手があるので
片手で2つ持ちもラクラク。



スクエアタイプで切り花をスタイリッシュにディスプレイ

デコルテ 材質/ポリプロピレン 10



ホワイト

ダークブラウン

ブラック

規格	入数	サイズ(mm)	容量	参考価格	カラー/JANコード		
					ホワイト○	ダークブラウン●	ブラック●
180型	40	180 × 180 × H350	5.0ℓ	1,200	720407	720421	720414
200型	30	205 × 205 × H400	7.5ℓ	1,600	720438	720452	720445
S-200型	40	205 × 205 × H200	4.5ℓ	900	722968	722982	722975

置く場所を選ばない定番花桶

花桶 材質/ポリプロピレン 10



ホワイト

グリーン

ブラック

規格	入数	サイズ(mm)	容量	参考価格	カラー/JANコード		
					ホワイト○	グリーン●	ブラック●
F-1	30	φ180 × H280	4.0ℓ	770	691110	717322	691196
F-2	30	φ220 × H280	5.6ℓ	880	691219	717339	691295
F-3	30	φ220 × H340	6.6ℓ	1,000	691318	717346	691394
F-4	30	φ260 × H340	11.0ℓ	1,100	691417	717353	691493
F-5	10	φ260 × H440	13.0ℓ	1,500	691516	717630	691592
F-6	10	φ300 × H440	18.5ℓ	2,000	691615	717377	691691

サイズバリエーション豊富なベーシック花筒

花筒 材質/ポリプロピレン 10



クリーム

ブルー

シルバー

ブラック

(No.300, No.400のみ)

No.480 ブラックのみ

規格	入数	サイズ(mm)	容量	参考価格	カラー/JANコード			
					クリーム○	ブルー●	シルバー●	ブラック●
Y-1	80	φ165 × H175	1.5ℓ	250	690618	690632	690687	-
Y-3	90	φ215 × H192	3.5ℓ	380	690717	690731	690786	-
No.0	80	φ182 × H250	3.0ℓ	400	690014	690038	690083	-
No.1	60	φ210 × H270	5.0ℓ	500	690113	690137	690182	-
No.2	60	φ230 × H313	6.8ℓ	600	690212	690236	690281	-
No.300	20	φ300 × H400	16.0ℓ	1,000	690311	690335	690342	720483
No.400	10	φ375 × H400	26.5ℓ	1,700	690441	690434	690540	720469
No.400 (浅型)	10	φ375 × H233	14.0ℓ	1,100	010867	690533	719265	-
No.480	10	430 × 300 × H530	48.0ℓ	2,000	-	-	-	723763

※No.300, No.400のみブラックあり。
※No.480はブラックのみ

花が見やすいデザインの仏花販売什器

TFコンテナ 材質/本体: ポリプロピレン サポーター: スチール樹脂コーティング 10



規格	入数	サイズ(mm)	参考価格	カラー/JANコード	
				グリーン●	ブラック●
	10	630 × 290 × H230	オープン	720506	720513

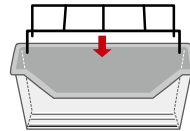

サポーターがあるのでお花が倒れず、お客様に見やすくきれいにディスプレイできます。また底面のリブにより縦スレも防止します。

●サポーター付

仏花等の販売什器

グリーンBOX 材質/ポリプロピレン 10



規格	入数	サイズ(mm)	容量	参考価格	カラー/JANコード
					グリーン●
G-55	20	557 × 197 × H155	6.5ℓ	620	717292
G-65	10	645 × 220 × H185	10.5ℓ	900	717308

●排水口なし

お花の倒れ防止サポーター

仏花サポーター 材質/スチール樹脂コーティング 10

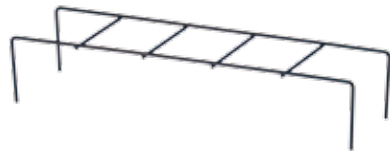

規格	入数	サイズ(mm)	容量	参考価格	カラー/JANコード
					ブラック●
G-65用	20	645 × 220 × H185		1,400	—

生花のアレンジに

フローラ 材質/ポリプロピレン 10



規格	入数	サイズ(mm)	容量	参考価格	カラー/JANコード	
					ホワイト○	グリーン●
フローラボール	60	φ168 × H53	0.3ℓ	180	700270	700317
フローラベース115K	60	165 × 135 × H55	0.3ℓ	180	700263	700324
フローラベース240K	60	285 × 165 × H55	1.0ℓ	290	700287	700294

スタンド花の定番容器

タンク 材質/ポリプロピレン 10



規格	入数	サイズ(mm)	容量	参考価格	カラー/JANコード
					シルバー●
230	60	φ230 × H187	2.8ℓ	420	700331
260	50	φ265 × H225	4.0ℓ	530	700348
300	40	φ300 × H230	5.5ℓ	660	700355

バケツ輸送で切花を新鮮なまま輸送

花コン 材質/ポリプロピレン 10



商品名	規格	入数	サイズ(mm)	参考価格	カラー/JANコード ブラック●
花コン大	BASE 400	20	390 × 290 × H350	1,100	722449
花コン大 フタ	TOP 400	20	400 × 300 × H 60	450	722456
花コン小	BASE 268	20	260 × 290 × H350	1,000	722463
花コン小 フタ	TOP 268	20	270 × 300 × H 60	400	722487

切花を水につけたまま輸送できるバケツ容器「花コン」です。

水につけたまま輸送することで、抜群の鮮度保持が可能。さらに積み上げ可能なので輸送の効率化や保管スペースの省力化が可能。そのまま店頭ディスプレイとしても使用でき、繰り返し使うことで廃棄物も減らせます。



手を痛めない取っ手部。重い状態でも、しっかり持つことができます。



積み上げ時も上段をしっかりとホールドするフタの構造。しかも、通気を確保するスリット入り。



梱包用バンドがズレないように、底部に溝を設けています。

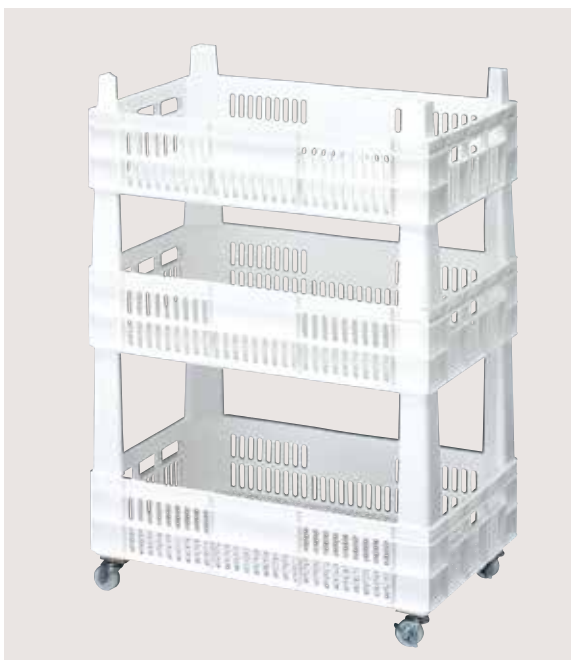

組立自由な販売什器

園芸コンテナ 材質/ポリエチレン カラー:ホワイト 10

規格	入数	サイズ(mm)	参考価格
本体	3	外寸: 710 × 440 × H170 内寸: 680 × 410 × H155	4,600
ジョイント20	40	H200	300
ジョイント30	20	H300	380
キャスター (ストッパー付)	4個1組/10組		3,300
コンテナセット			19,820
コンテナ本体	3個		
ジョイント20	4本		
ジョイント30	4本		
キャスター	1組		

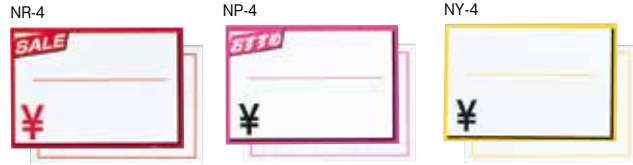

サイズ・デザイン豊富なプライスカード

プライスカード

材質/プライスカード:ラミネート加工 10

規格	入数	サイズ(mm)	参考価格
NR-3	200 (50 × 4袋)	95 × H65	80
NP-3	200 (50 × 4袋)	95 × H65	80
NY-3	200 (50 × 4袋)	95 × H65	80
NR-4	120 (30 × 4袋)	127 × H88	100
NP-4	120 (30 × 4袋)	127 × H88	100
NY-4	120 (30 × 4袋)	127 × H88	100
セールSR4	120 (30 × 4袋)	127 × H88	100
お買得OR4	120 (30 × 4袋)	127 × H88	100
リボンR-4	120 (30 × 4袋)	90 × H90	100
リボンP-4	120 (30 × 4袋)	90 × H90	100
リボンY-4	120 (30 × 4袋)	90 × H90	100
P-3	200 (50 × 4袋)	95 × H65	80
P-4	120 (30 × 4袋)	127 × H88	100

裏面は自由にお使いいただけるよう細い罫線グリッド入り。
ラミネート加工で何度でもお使いいただけます。

POPやプライスカードの取り付けに便利

カード立て

材質/ポリプロピレン ジョイントパイプ:塩化ビニール 10

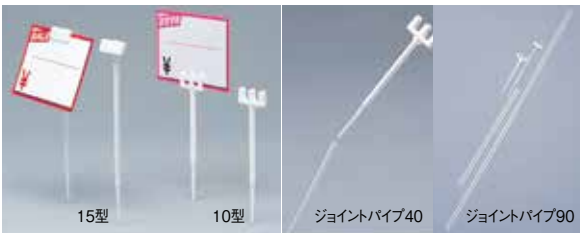

規格	入数	サイズ(mm)	参考価格
10型	200 (25 × 8袋)	φ8 × H115	40
15型	200 (25 × 8袋)	φ8 × H230	60
(カード立て用) ジョイントパイプ40	200 (25 × 8袋)	φ8 × H400	40
(カード立て用) ジョイントパイプ90	200 (25 × 8袋)	φ8 × H900	60



お墓参り小物

野立て・線香立て

材質/野立て:ポリエチレン 線香立て:塩化ビニール 10

規格	入数	サイズ(mm)	参考価格	カラー/JANコード グリーン●
野立て 小	200	φ58 × H245	120	700157
野立て 大	100	φ60 × H410	180	700256
線香立て	500	φ18 × H120	40	-

お墓参り小物

花立て

材質/ポリプロピレン 10

規格	入数	サイズ(mm)	参考価格	カラー/JANコード グレー●
花立て 85	100	φ85 × H210	275	711641
花立て 130	90	φ130 × H160	275	711627

お墓参りの必需品

手桶・ひしゃく

材質/ポリプロピレン 10

規格	入数	サイズ(mm)	参考価格	カラー/JANコード クリーム○
手桶 (5ℓ)	20	φ210 × H420	2,750	711672
ひしゃく	40	φ100 × H452	660	711696

大和プラスチック(株)の商品をご紹介します。
各カタログのご用命は、弊社までお気軽にお問い合わせください。



Garden Ware Collection

グリーン豊かな生活を提案する大和プラスチックの商品ラインナップは、人と植物に優しい個性豊かなデザインと豊富なサイズ展開で一般家庭用から業務用まで対応。またフラワーショップの店頭にかかせない店舗用品なども揃えています。耐久性にも優れ、安心してお使いいただけます。

メーカー JAN コード：4903266

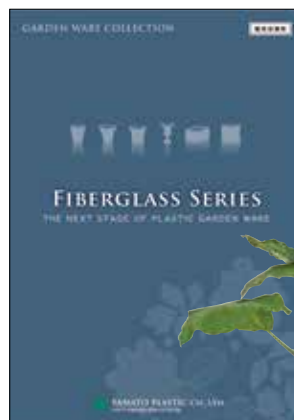

ファイバーグラスシリーズ

木や石、陶器の風合いを本物そっくり再現できるガラス繊維強化プラスチック (FRP) を使った製品です。超軽量で堅牢なFRP製品は屋上緑化や街の緑化に最適。鉢カバーから大型プランターまで設置場所に合わせた製品をお選びいただけます。またお客様のご要望に合わせたオーダーメイドも承っております。

メーカー JAN コード：4903266



インテリアグリーン

カラフルな色でハイドロカルチャーをもっと楽しくするレインボーサンドや育苗・挿し木に最適なロックウールを販売しております。衛生的で土に代わって使用でき、グリーンを楽しく手軽に楽しんでいただける商品です。

メーカー JAN コード：4952354



ホームページ

商品やイベントの最新情報のほか、販促用の各種データをダウンロードしていただけます。

<http://www.yamato-plastic.co.jp>



YAMATO

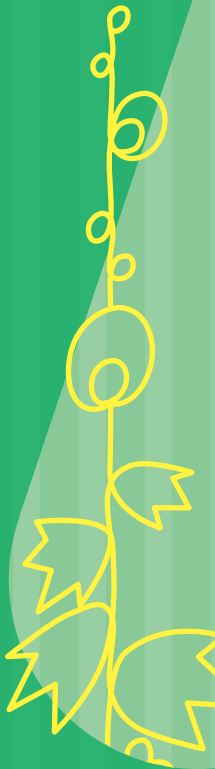

大和プラスチック株式会社

〒635-0004奈良県大和高田市藤森213

TEL(0745)53-1021 FAX(0745)22-7502

ホームページ <http://www.yamato-plastic.co.jp>

e-mail info@yamato-plastic.co.jp



ISO 9001
JQA-QM8982



MS
JAB
CM009

お願い: お客様への販売の場合には、価格表示は消費税を含む
総額表示にしてください。

仕様および外観は、製品改良のため予告なく変更することがあります。
容量は参考値です。正確な容量は現物でご確認ください。
また、商品の色調は印刷のため実物とは異なる場合がありますので、あらかじめご了承ください。



FIBERGLASS SERIES

THE NEXT STAGE OF PLASTIC GARDEN WARE



YAMATO PLASTIC Co.,LTD.
www.yamato-plastic.co.jp

GARDEN WARE COLLECTION

FIBERGLASS SERIES

INDEX

POT COVER SERIES

鉢カバー & ポットシリーズ

- P.01 ・クラウン CS型 ・クラウン CR型 ・クラウン CPL型
- P.02 ・サークル ・オクタゴン
- P.03 ・ワンサイダー ・カーブ ・ランプ
- P.04 ・ブライト ・ブライト (ラウンドハイタイプ)
- P.05 ・プリズム ・コラム ・プラネット
- P.06 ・スクエアポット L型 ・スクエアポット S型 ・リングポット R型
- P.07 ・アーバンポット AL型 ・アーバンポット AS型
 - ・セラプラス ・フラワーポット

POT SERIES

ポットシリーズ

- P.08 ・セラポット
- P.09 ・ナミツボ ・ウェーブ ・角ポット
- P.10 ・Aカップ ・御影 Aカップ ・御影吊りポット
- P.11 ・シンプルポット ・アベニュー ・フロアボール

PLANTER SERIES

プランターシリーズ

- P.12 ・ホワイトプランター ・ホワイトプランター WRC ・ホワイトプランター WPL
- P.13 ・ブロンズプランター BRC ・ブロンズプランター BPL
 - ・ホワイトプランター 角丸
- P.14 ・コバ積みプランター ・ストーンプランター ・レンガプランター
- P.15 ・モルトプランター ・モルトプランター ・ポット ・アゼクラプランター ・丸太プランター
- P.16 ・御影プランター ・御影システムプランター ・システムプランター
- P.17 ・枕木プランター ・舟形プランター ・御影スタンド ・ロココスタンド ・角ポット

OTHER SERIES

アザーシリーズ

- P.18 ・スターツリー ・スターボール ・ストライプボール ・ステアボール
- P.19 ・三連枕木フェンス ・丸太五連 ・ストーン三連

商品について…

- P.20 ・オーダーメイド
- P.21 ・大和プラスチック(株)商品のご案内

THE NEXT STAGE OF PLASTIC GARDEN WARE

上品な質感で高級感のあるシリーズ。
シンプルデザインで植物を引き立て、空間に調和します。

クラウン CS型

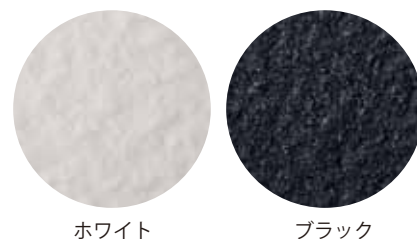
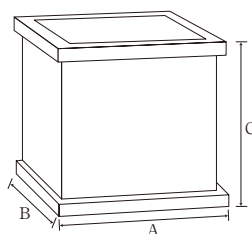

ホワイト

ブラック

規格	サイズ(mm)	容量	入数	対応鉢サイズ	参考価格	カラー	JANコード
CS-40	A 400	50 ℓ	2	8~10号鉢	15,000	W	723255
	B 400					BK	723262
	C 400						

※カラー/ホワイト・ブラック

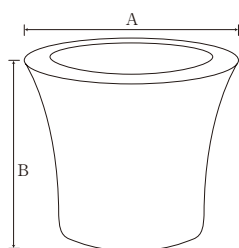

クラウン CR型



規格	サイズ(mm)	容量	入数	対応鉢サイズ	参考価格	カラー	JANコード
CR-51	A φ510	48 ℓ	2	8~10号鉢	20,000	W	723279
	B 430					BK	723286

※カラー/ホワイト・ブラック

クラウン CPL型

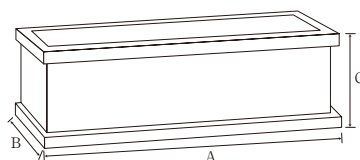

規格	サイズ(mm)	容量	入数	対応鉢サイズ	参考価格	カラー	JANコード
CPL-70	A 700	55 ℓ	2	—	22,000	W	725846
	B 310					BK	725853
	C 325						
CPL-80	A 800	90 ℓ	1	—	26,000	W	725860
	B 360					BK	725877
	C 400						
CPL-90	A 900	40 ℓ	2	—	16,000	W	723293
	B 250					BK	723309
	C 250						

※カラー/ホワイト・ブラック

※すべての商品(プランター・ポット)はカバー仕様になっております。水抜き穴が必要な場合はお申し付け下さい。

※防水加工は施していません。水を張ってご使用の場合は、しかるべき処置の上、ご使用いただくことをお勧め致します。

メーカーコード 4903266

サークル

規格	サイズ(mm)	容量	入数	対応鉢サイズ	参考価格	カラー	JANコード
100型	A 1050	110ℓ	1	—	33,000	W	725808
	B 315						
	C 810						
	D 400						

※カラー/ホワイト・ブラック

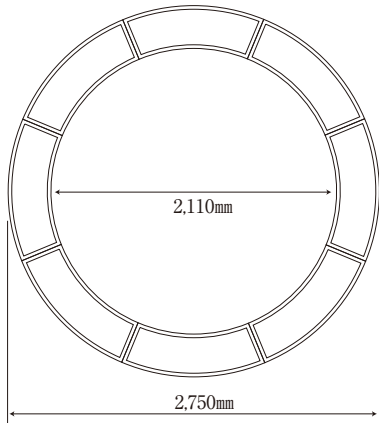

※ 8個並べることでサークルになります。

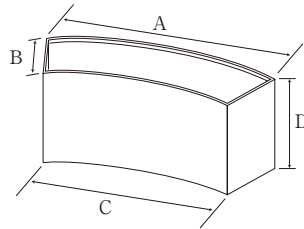

オクタゴン

規格	サイズ(mm)	容量	入数	対応鉢サイズ	参考価格	カラー	JANコード
100型	A 1040	105ℓ	1	—	33,000	W	725822
	B 315						
	C 790						
	D 405						

※カラー/ホワイト・ブラック

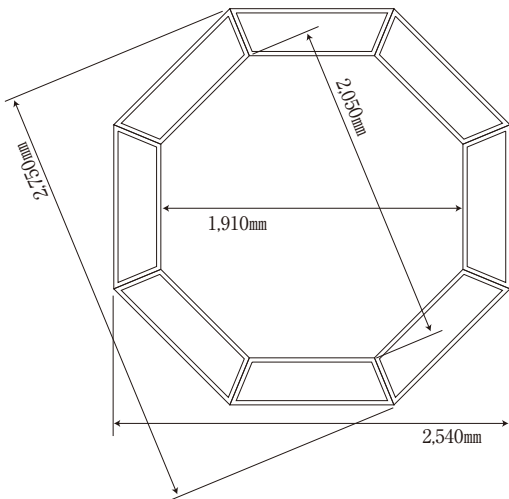
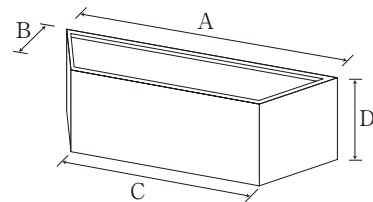

※ 8個並べることでオクタゴンになります。



ワンサイダー

規格	サイズ(mm)	容量	入数	対応鉢サイズ	参考価格	カラー	JANコード
61型	A 610	50ℓ	2	—	16,000	W	725686
	B 290						
	C 350						
88型	A 875	75ℓ	1	—	24,000	W	725693
	B 290						
	C 350						
S83型	A 830	75ℓ	1	—	22,000	W	725709
	B 300						
	C 350						

※カラー／ホワイト

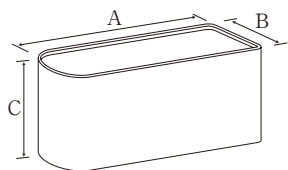

33H型



50型



カーブ

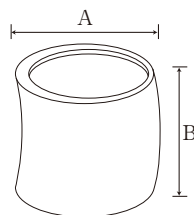

82型



100型



規格	サイズ(mm)	容量	入数	対応鉢サイズ	参考価格	カラー	JANコード
33H型	A φ330	45ℓ	2	8号鉢	15,000	W	725563
	B 605					BK	725570
						DB	725587
50型	A φ500	75ℓ	2	12号鉢	20,000	W	725594
	B 410					BK	725600
						DB	725617
82型	A φ800	140ℓ	1	—	40,000	W	725624
	B 325					BK	725631
						DB	725648
100型	A φ1000	200ℓ	1	—	50,000	W	725655
	B 310					BK	725662
						DB	725679

※カラー／ホワイト・ブラック・ダークブルー



ホワイト

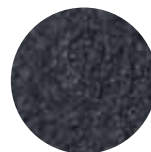

ブラック



ダークブルー

ランプ

規格	サイズ(mm)	容量	入数	対応鉢サイズ	参考価格	カラー	JANコード
45型	A φ450	22ℓ	2	8号鉢	15,000	W	725747
	B 310					BK	725754
						DB	725761
60型	A φ600	65ℓ	1	12号鉢	26,000	W	725716
	B 415					BK	725723
						DB	725730
45H型	A φ450	40ℓ	2	10号鉢	20,000	W	725778
	B 495					BK	725785
						DB	725792

※カラー／ホワイト・ブラック・ダークブルー

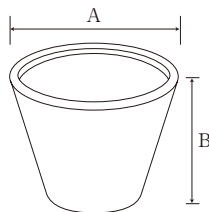

45H型



THE NEXT STAGE OF PLASTIC GARDEN WARE

シーンによっていろいろな表情をみせる、新素材デザインコンテナ

ブライト

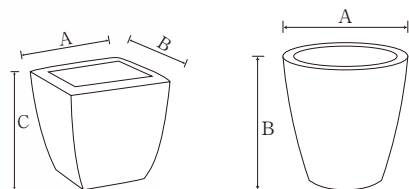

規格	サイズ(mm)	容量	入数	対応鉢サイズ	参考価格	カラー	JANコード
BR-34	A φ340	23 ℓ	2	8号鉢	13,000	W	720698
	B 360					GR	720728
BR-40	A φ400	35 ℓ	2	10号鉢	18,000	W	720704
	B 430					GR	720735
BR-48	A φ480	65 ℓ	1	12号鉢	23,000	W	720711
	B 500					GR	720742
BS-34	A 340	30 ℓ	2	8号鉢	14,000	W	720759
	B 340					GR	720797
	C 360						
BS-40	A 400	45 ℓ	2	10号鉢	19,000	W	720766
	B 400					GR	720803
	C 430						
BS-48	A 480	80 ℓ	1	12号鉢	24,000	W	720773
	B 480					GR	720827
	C 510						

材質：ガラス強化プラスチック+サンド+ガラス ※カラー／ホワイト・グレー

ブライト(ラウンドハイトイプ)

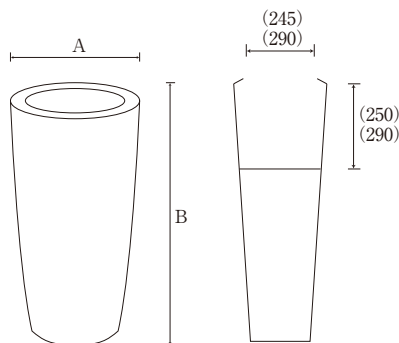

規格	サイズ(mm)	容量	入数	対応鉢サイズ	参考価格	カラー	JANコード
BR30-6025	A φ300(245)	23 ℓ	2	7号鉢	16,000	W	721008
	B 600(250)					GR	721015
BR34-8029	A φ340(290)	35 ℓ	1	8号鉢	21,000	W	721022
	B 800(290)					GR	721039

材質：ガラス強化プラスチック+サンド+ガラス ※カラー／ホワイト・グレー



北欧スタイルのモダンリビングにそっと溶け込むシンプルなデザインです。

プリズム

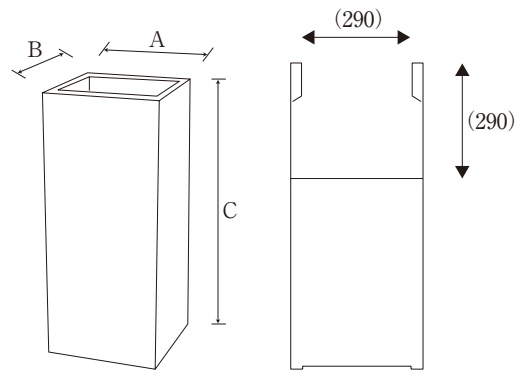

規格	サイズ(mm)	容量	入数	対応鉢サイズ	参考価格	カラー	JANコード
3480	A 340(290)	23 ℓ	1	8号鉢	25,000	W	721367
	B 340(290)					BK	721374
	C 800(290)						

※カラー/ホワイト・ブラック

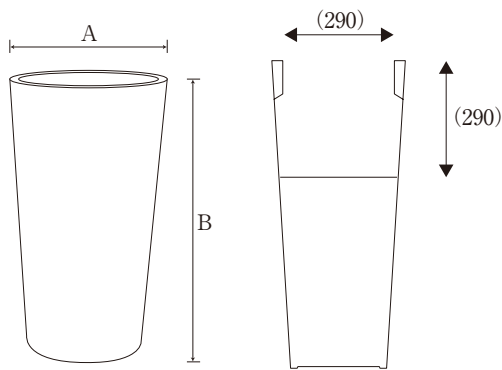

規格	サイズ(mm)	容量	入数	対応鉢サイズ	参考価格	カラー	JANコード
3480	A φ340(290)	18 ℓ	1	8号鉢	22,000	W	721381
	B 800(290)					BK	721398

※カラー/ホワイト・ブラック

コラム

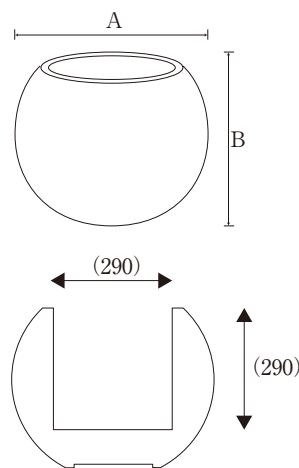

規格	サイズ(mm)	容量	入数	対応鉢サイズ	参考価格	カラー	JANコード
P-47 型	A φ470(290)	18 ℓ	1	8号鉢	20,000	W	721404
	B 380(290)					BK	721411

※カラー/ホワイト・ブラック

プラネット



THE NEXT STAGE OF PLASTIC GARDEN WARE

スクエアポット L 型

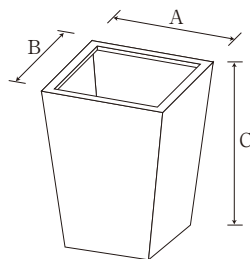

規格	サイズ(mm)	容量	入数	対応鉢サイズ	参考価格	カラー	JANコード
L-25 型	A 250	25 ℓ	4	5号鉢	9,000	W	719326
	B 250					MGR	719333
	C 400						
L-35 型	A 350	50 ℓ	2	6~8号鉢	15,000	W	719357
	B 350					MGR	719364
	C 570						

※カラー／ホワイト・メタリックグレー

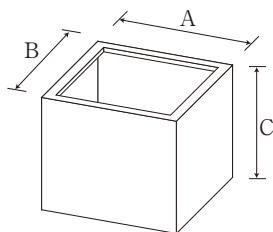

規格	サイズ(mm)	容量	入数	対応鉢サイズ	参考価格	カラー	JANコード
S-34 型	A 340	33 ℓ	2	6~8号鉢	11,000	W	719142
	B 340					MGR	719388
	C 340						
S-43 型	A 430	67 ℓ	2	8~10号鉢	15,000	W	719159
	B 430					MGR	719401
	C 430						

※カラー／ホワイト・メタリックグレー

スクエアポット S 型



リングポット R 型

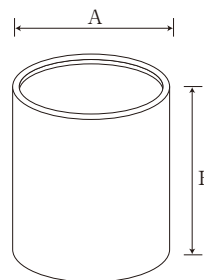

規格	サイズ(mm)	容量	入数	対応鉢サイズ	参考価格	カラー	JANコード
R-34型	A φ340	25 ℓ	4	6~8号鉢	10,000	W	719166
	B 330					MGR	719418
R-43型	A φ430	50 ℓ	2	8~10号鉢	14,000	W	719173
	B 410					MGR	719425

※カラー／ホワイト・メタリックグレー

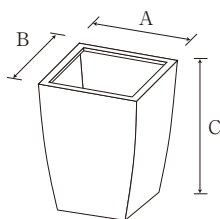

アーバンポット AL 型

規格	サイズ(mm)	容量	入数	対応鉢サイズ	参考価格	カラー	JANコード
AL-32	A 320	38 ℓ	2	6~8号鉢	14,000	W	719098
	B 320					MGR	719081
	C 500					W	719111
AL-42	A 420	90 ℓ	2	8~10号鉢	20,000	W	719111
	B 420					MGR	719104
	C 700						

※カラー／ホワイト・メタリックグレー

アーバンポット AS 型

規格	サイズ(mm)	容量	入数	対応鉢サイズ	参考価格	カラー	JANコード
AS-35	A 350	28 ℓ	3	6~8号鉢	12,000	W	719036
	B 350					MGR	719029
	C 335					W	719050
AS-43	A 430	51 ℓ	2	8~10号鉢	17,000	W	719050
	B 430					MGR	719043
	C 400					W	719074
AS-50	A 500	82 ℓ	2	12~13号鉢	19,000	W	719074
	B 500					MGR	719067
	C 470						

※カラー／ホワイト・メタリックグレー

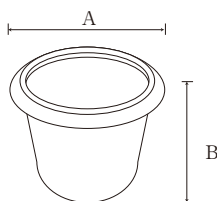
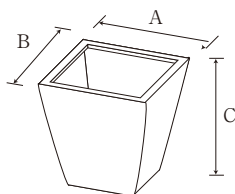

セラプラス

規格	サイズ(mm)	容量	入数	対応鉢サイズ	参考価格	カラー	JANコード
40型	A φ410	33 ℓ	6	8~10号鉢	8,000	W	720544
	B 380					BK	720551
50型	A φ500	45 ℓ	6	10~12号鉢	10,000	W	720568
	B 450					BK	720575
60型	A φ620	111 ℓ	4	12~15号鉢	12,000	W	720582
	B 540					BK	720599
70型	A φ720	181 ℓ	2	-	20,000	W	720605
	B 650					BK	720612

※カラー／ホワイト・ブラック

※ 60型・70型は在庫が無くなり次第終了とさせていただきます。

フラワーポット

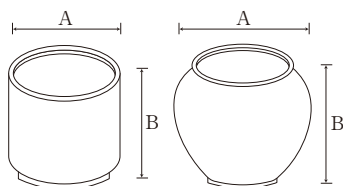

S-40型



T-46型

※ S-40型は在庫が無くなり次第終了とさせていただきます。

規格	サイズ(mm)	容量	入数	対応鉢サイズ	参考価格	カラー	JANコード
S-40	A φ400	40 ℓ	2	6~8号鉢	10,000	W	718183
	B 400					BK	718190
T-46	A φ460	51 ℓ	2	8~10号鉢	12,000	W	718206
	B 380					BK	718213

※カラー／ホワイト・ブラック

THE NEXT STAGE OF PLASTIC GARDEN WARE

セラミックの質感をつぶさに再現しました。
温かさを演出するガーデニングに…

セラポット

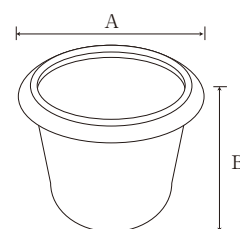

規格	サイズ(mm)	容量	入数	対応鉢サイズ	参考価格	カラー	JANコード
40型	A φ410	33ℓ	6	8~10号鉢	7,000	IV	716813
	B 380						
50型	A φ500	45ℓ	6	10~12号鉢	8,000	IV	716820
	B 450						
60型	A φ620	111ℓ	4	12~13号鉢	12,000	IV	716837
	B 540						
70型	A φ720	181ℓ	2	—	21,000	IV	716844
	B 650						
90型	A φ910	380ℓ	2	—	45,000	IV	716851
	B 830						
110型	A φ1100	690ℓ	2	—	75,000	IV	716868
	B 1050						

※カラー／アイボリー

ナミツボ

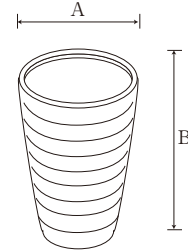

規格	サイズ(mm)	容量	入数	対応鉢サイズ	参考価格	カラー	JANコード
52型	A φ450	67ℓ	2	10~12号鉢	12,000	IV	716462
	B 520					BK	718893
67型	A φ460	79ℓ	2	10~12号鉢	16,000	IV	716455
	B 660					BK	718909

※カラー/アイボリー・ブラック

ウェーブ

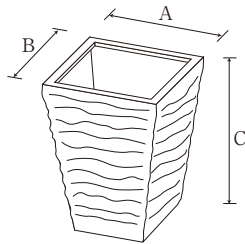

規格	サイズ(mm)	容量	入数	対応鉢サイズ	参考価格	カラー	JANコード
39型	A 385	67ℓ	2	8~10号鉢	20,000	IV	718268
	B 385						
	C 650						

※カラー/アイボリー

角ポット

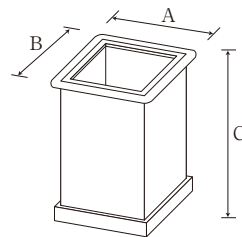

規格	サイズ(mm)	容量	入数	対応鉢サイズ	参考価格	カラー	JANコード
32型	A 320	43ℓ	4	6~8号鉢	9,000	IV	716486
	B 320						
	C 500						

※カラー/アイボリー

THE NEXT STAGE OF PLASTIC GARDEN WARE

Aカップ

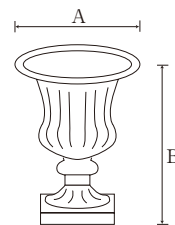

規格	サイズ(mm)	容量	入数	対応鉢サイズ	参考価格	カラー	JANコード
38型	A φ370	10ℓ	4	6~7号鉢	9,000	IV	716479
	B 460						
48型	A φ460	17ℓ	2	6~8号鉢	15,000	IV	718145
	B 610						
58型	A φ580	40ℓ	2	8~10号鉢	23,000	IV	718152
	B 760						

※カラー/アイボリー

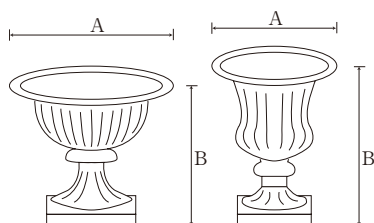

御影Aカップ

規格	サイズ(mm)	容量	入数	対応鉢サイズ	参考価格	カラー	JANコード
42型	A φ415	8ℓ	4	-	10,000	御影	716806
	B 360						
38型	A φ370	10ℓ	4	6~7号鉢	10,000	御影	716790
	B 460						
48型	A φ460	17ℓ	2	6~8号鉢	17,000	御影	718466
	B 610						
58型	A φ580	40ℓ	2	8~10号鉢	28,000	御影	718473
	B 760						

※カラー/ミカゲ

御影Aカップ



御影吊りポット

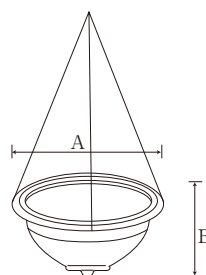

規格	サイズ(mm)	容量	入数	対応鉢サイズ	参考価格	カラー	JANコード
26型	A φ265	6ℓ	5	-	4,000	御影	716776
	B 140						
36型	A φ360	15ℓ	5	-	5,000	御影	716783
	B 210						

※吊り紐はステンレスワイヤーです。

※カラー/ミカゲ

シンプルポット

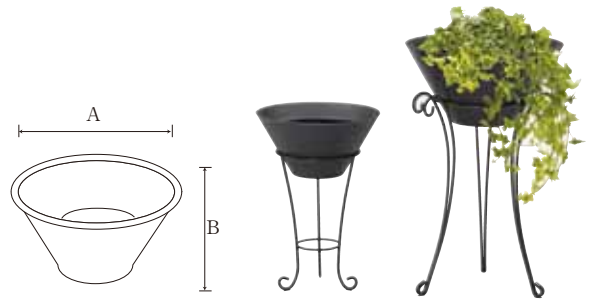

規格	サイズ(mm)	容量	入数	対応鉢サイズ	参考価格	カラー	JANコード
30型	A φ305	6ℓ	6	-	5,000	BK	719272
	B 160						
40型	A φ400	12ℓ	6	-	7,000	BK	719289
	B 200						
50型	A φ510	24ℓ	4	-	9,000	BK	719296
	B 300						

※カラー/ブラック

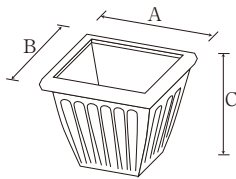

規格	サイズ(mm)	容量	入数	対応鉢サイズ	参考価格	カラー	JANコード
30型	A 325	25ℓ	6	-	8,000	IV	718633
	B 325						
	C 340						
40型	A 385	45ℓ	6	-	10,000	IV	718640
	B 385						
	C 400						
50型	A 485	90ℓ	4	-	14,000	IV	718657
	B 485						
	C 510						
60型	A 585	150ℓ	2	-	17,000	IV	718664
	B 585						
	C 610						

※カラー/アイボリー

アベニュー

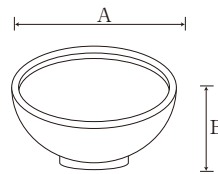

規格	サイズ(mm)	容量	入数	対応鉢サイズ	参考価格	カラー	JANコード
52型	A φ520	29ℓ	4	-	11,000	IV	718862
	B 230						
62型	A φ620	47ℓ	2	-	15,000	IV	718879
	B 260						
70型	A φ700	66ℓ	2	-	18,000	IV	718886
	B 290						

※カラー/アイボリー

フロアボール



THE NEXT STAGE OF PLASTIC GARDEN WARE

ホワイトプランター

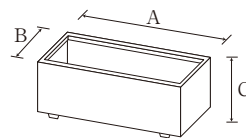

規格	サイズ(mm)	容量	入数	対応鉢サイズ	参考価格	カラー	JANコード
W-70型	A 700	60ℓ	2	7号鉢×3個	15,000	W	719128
	B 310						
	C 320						
W-80型	A 800	95ℓ	2	10号鉢×2個	20,000	W	718527
	B 360						
	C 395						
W-100型	A 1000	190ℓ	1	10号鉢×3個	32,000	W	718534
	B 450						
	C 510						

※カラー／ホワイト

ホワイトプランター WRC

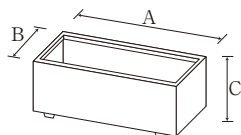

規格	サイズ(mm)	容量	入数	対応鉢サイズ	参考価格	カラー	JANコード
WRC-100型	A 1030	200ℓ	1	10号鉢×3個	35,000	W	718503
	B 480						
	C 495						

※カラー／ホワイト



ホワイトプランター WPL

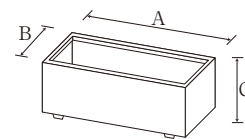

規格	サイズ(mm)	容量	入数	対応鉢サイズ	参考価格	カラー	JANコード
WPL-100型	A 1000	181ℓ	1	10号鉢×3個	35,000	W	718510
	B 450						
	C 495						

※カラー／ホワイト

ブロンズプランター BRC

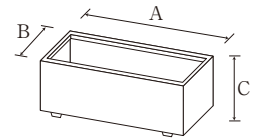

規格	サイズ(mm)	容量	入数	対応鉢サイズ	参考価格	カラー	JANコード
BRC-100型	A 1000	193 ℓ	1	10号鉢×3個	35,000	BR	718480
	B 450						
	C 495						

※カラー/ブロンズ

ブロンズプランター BPL

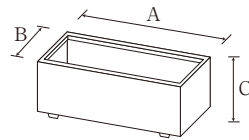

規格	サイズ(mm)	容量	入数	対応鉢サイズ	参考価格	カラー	JANコード
BPL-100型	A 1000	193 ℓ	1	10号鉢×3個	35,000	BR	718497
	B 450						
	C 495						

※カラー/ブロンズ



ホワイトプランター 角丸

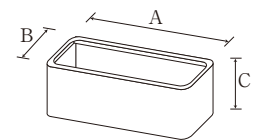

規格	サイズ(mm)	容量	入数	対応鉢サイズ	参考価格	カラー	JANコード
80型	A 800	100 ℓ	2	10号鉢×2個	22,000	W	719319
	B 360						
	C 410						

※カラー/ホワイト

THE NEXT STAGE OF PLASTIC GARDEN WARE

コバ積みプランター

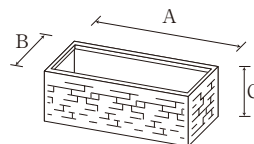

規格	サイズ(mm)	容量	入数	対応鉢サイズ	参考価格	カラー	JANコード
41型	A 410	55ℓ	2	8~10号鉢	15,000	GR	716547
	B 410						
	C 390						
70型	A 700	57ℓ	2	7号鉢×3個	15,000	GR	716738
	B 310						
	C 310						
82型	A 820	111ℓ	1	10号鉢×2個	22,000	GR	716530
	B 410						
	C 390						

※カラー/グレー

ストーンプランター

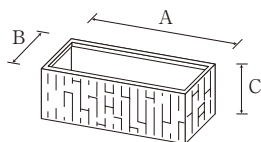

規格	サイズ(mm)	容量	入数	対応鉢サイズ	参考価格	カラー	JANコード
82型	A 820	108ℓ	1	10号鉢×2個	22,000	GR	716677
	B 410						
	C 380						

※カラー/グレー(ベース)

レンガプランター

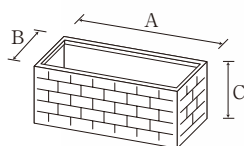

規格	サイズ(mm)	容量	入数	対応鉢サイズ	参考価格	カラー	JANコード
82型	A 820	114ℓ	1	10号鉢×2個	22,000	GR	710484
	B 410						
	C 400						

※カラー/グレー



モルトプランター



規格	サイズ(mm)	容量	入数	対応鉢サイズ	参考価格	カラー	JANコード
48型	A φ490	53ℓ	2	-	14,000	DBR	716899
	B 330						
58型	A φ570	79ℓ	2	-	16,000	DBR	716493
	B 370						
69型	A φ680	133ℓ	2	-	19,000	DBR	716509
	B 410						
80型	A φ790	209ℓ	1	-	27,000	DBR	716998
	B 500						

※カラー/ダークブラウン

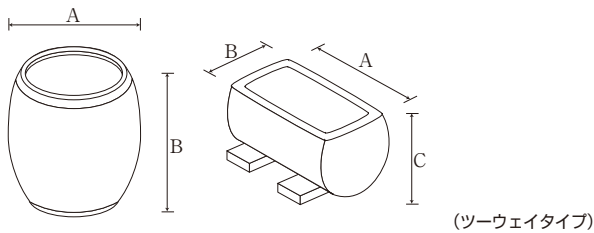

(ツウエイタイプ)

規格	サイズ(mm)	容量	入数	対応鉢サイズ	参考価格	カラー	JANコード
37型	A φ370	35ℓ	4	-	9,000	DBR	716516
	B 420						
42型	A 420	29ℓ	4	-	10,000	DBR	716905
	B 370						
	C 320						

※カラー/ダークブラウン

モルトプランター・ポット



アゼクラプランター

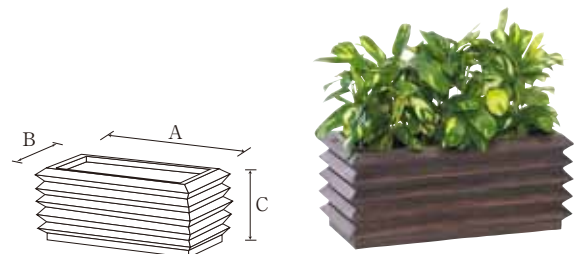

規格	サイズ(mm)	容量	入数	対応鉢サイズ	参考価格	カラー	JANコード
65型	A 650	140ℓ	1	9号鉢×4個	26,000	DBR	716769
	B 650						
	C 400						
80型	A 800	90ℓ	2	8号鉢×3個	20,000	DBR	718244
	B 380						
	C 360						
95型	A 950	155ℓ	1	10号鉢×2個	28,000	DBR	716752
	B 480						
	C 400						

※カラー/ダークブラウン

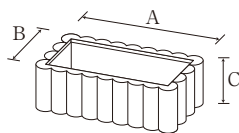

規格	サイズ(mm)	容量	入数	対応鉢サイズ	参考価格	カラー	JANコード
70型	A 700	57ℓ	2	6号鉢×3個	15,000	DBR	716745
	B 300						
	C 320						
82型	A 820	111ℓ	1	10号鉢×2個	22,000	DBR	716660
	B 410						
	C 390						

※カラー/ダークブラウン

丸太プランター



THE NEXT STAGE OF PLASTIC GARDEN WARE

御影プランター

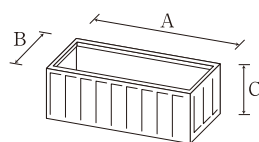
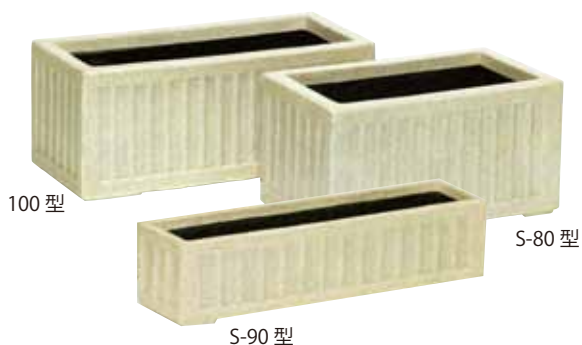

規格	サイズ(mm)	容量	入数	対応鉢サイズ	参考価格	カラー	JANコード
100型	A 1000	160 ℓ	1	10号鉢×3個	31,000	御影	717162
	B 450						
	C 420						
S-80型	A 800	76 ℓ	2	8号鉢×3個	23,000	御影	717186
	B 320						
	C 350						
S-90型	A 900	37 ℓ	2	5号鉢×5個	18,000	御影	717193
	B 220						
	C 220						

※カラー/ミカゲ

御影システムプランター

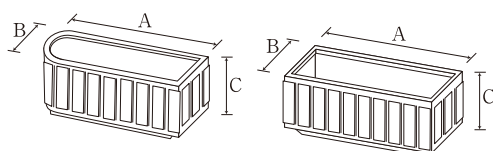

規格	サイズ(mm)	容量	入数	対応鉢サイズ	参考価格	カラー	JANコード
96型	A 960	209 ℓ	1	12号鉢×2個	40,000	御影	718824
	B 540						
	C 540						
100型	A 1000	240 ℓ	1	12号鉢×2個	40,000	御影	718817
	B 540						
	C 540						

※カラー/ミカゲ

システムプランター

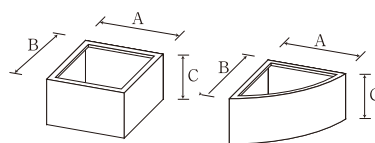

規格	サイズ(mm)	容量	入数	対応鉢サイズ	参考価格	カラー	JANコード
56型	A 560	65 ℓ	2	-	15,000	IV	716929
	B 560						
	C 270						
R56型	A 560	56 ℓ	2	-	15,000	IV	716936
	B 560						
	C 270						

※カラー/アイボリー

枕木プランター

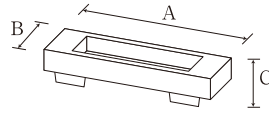

規格	サイズ(mm)	容量	入数	対応鉢サイズ	参考価格	カラー	JANコード
85型 (足50mm 含む)	A 850	20ℓ	2	-	16,000	DBR	719555
	B 200						
	C 210						
120型 (足80mm 含む)	A 1200	46ℓ	1	-	22,000	DBR	719562
	B 300						
	C 250						

※カラー/ダークブラウン

舟形プランター

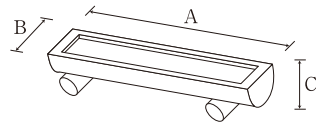

規格	サイズ(mm)	容量	入数	対応鉢サイズ	参考価格	カラー	JANコード
100型	A 1000	50ℓ	2	-	14,000	DBR	716981
	B 330						
	C 210						

※カラー/ダークブラウン

御影スタンド

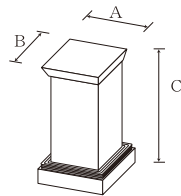

規格	サイズ(mm)	容量	入数	対応鉢サイズ	参考価格	カラー	JANコード
70型	A 310	-	2	-	15,000	御影	716875
	B 310						
	C 710						
90型	A 310	-	2	-	17,000	御影	716882
	B 310						
	C 910						

※カラー/ミカゲ

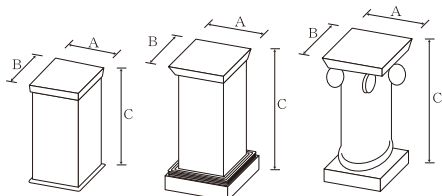

角ポット 32型(スタンド使用)

規格	サイズ(mm)	容量	入数	対応鉢サイズ	参考価格	カラー	JANコード
32型	A 320	-	4	-	9,000	IV	716486
	B 320						
	C 500						

ロココスタンドA35型・B40型

規格	サイズ(mm)	容量	入数	対応鉢サイズ	参考価格	カラー	JANコード
A35型	A 380	-	2	-	18,000	IV	718169
	B 380						
	C 600						
B40型	A 400	-	2	-	20,000	IV	718176
	B 400						
	C 600						

※カラー/アイボリー

ロココスタンド・角ポット



THE NEXT STAGE OF PLASTIC GARDEN WARE

スターツリー・スターボール

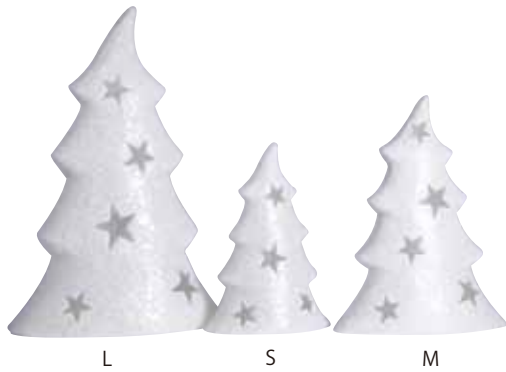

スターツリー

規格	サイズ(mm)	容量	入数	対応鉢サイズ	参考価格	カラー	JANコード
S	A 375	-	5	-	6,000	W	721459
	B 150						
	C 265						
M	A 470	-	3	-	8,000	W	721466
	B 165						
	C 360						
L	A 640	-	2	-	11,000	W	721473
	B 230						
	C 445						

※カラー／ホワイト

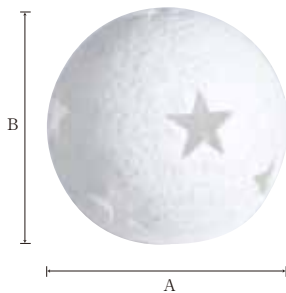
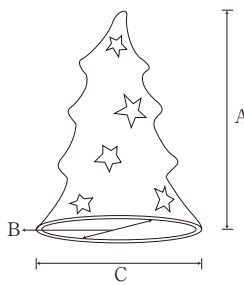

スターボール

規格	サイズ(mm)	容量	入数	対応鉢サイズ	参考価格	カラー	JANコード
28型	A φ280	-	4	-	8,000	W	721428
	B 250						

※カラー／ホワイト

ストライプボール・ステアボール

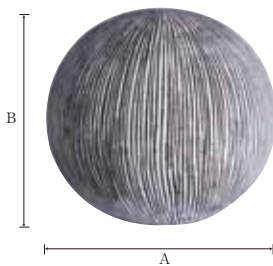

ストライプボール

規格	サイズ(mm)	容量	入数	対応鉢サイズ	参考価格	カラー	JANコード
28型	A φ280	-	4	-	8,000	BK	721442
	B 250						

※カラー／黒ストライプ

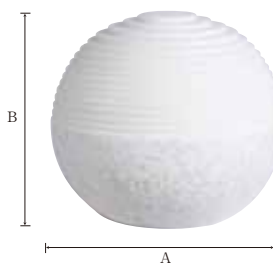

ステアボール

規格	サイズ(mm)	容量	入数	対応鉢サイズ	参考価格	カラー	JANコード
28型	A φ280	-	4	-	8,000	W	721435
	B 250						

※カラー／ホワイト

三連枕木フェンス

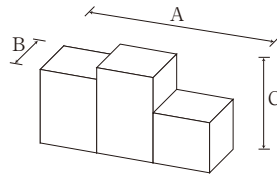

規格	サイズ(mm)	容量	入数	対応鉢サイズ	参考価格	カラー	JANコード
63型	A 630	-	4	-	10,000	DBR	716646
	B 150						
	C 450						

※カラー/ダークブラウン

丸太五連

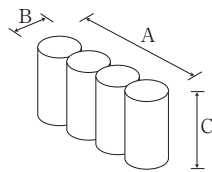

規格	サイズ(mm)	容量	入数	対応鉢サイズ	参考価格	カラー	JANコード
43型	A 430	-	10	-	3,000	DBR	716592
	B 100						
	C 190						

※カラー/ダークブラウン

ストーン三連



43型



R43型

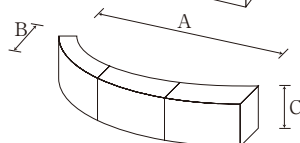
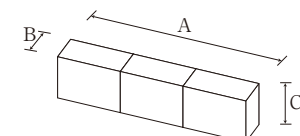

規格	サイズ(mm)	容量	入数	対応鉢サイズ	参考価格	カラー	JANコード
43型	A 430	-	10	-	3,000	GR	716578
	B 90						
	C 130						
R43型	A 430	-	10	-	3,000	GR	716585
	B 90						
	C 130						

※カラー/グレー

THE NEXT STAGE OF PLASTIC GARDEN WARE

ORIGINAL & GOODS OF CUSTOM-MADE

オーダーメイド

オーダーメイド商品

お客様のご要望に合わせて当社独自の高い技術力で幅広く、しかも低価格で対応させていただきます。

POINT
1

特注デザイン

特注サイズや特殊形状のコンテナを、短期間にリーズナブルな価格で生産いたします。素材、サイズや形状のほか、カラーや仕上げ方法も自由。お客様の様々なニーズにお応えします。

POINT
3

FRP

ガラス繊維強化プラスチック製（FRP）だから、超軽量かつ堅牢。重量制限のある屋上やテラス、屋内のスペースにぴったりのオリジナルサイズを承ります。

POINT
2

質感・色を選べます

お客様のご希望に即した質感と色を彩色技術とカラーバリエーションで、建物や景観にマッチしたコンテナをご提供します。

色見本
(一例)



質感見本
(一例)



ハンドレイアップ製法

FRP製品の作り方

STEP
1

企画・立案

形状や寸法、表面の質感などを決定します。

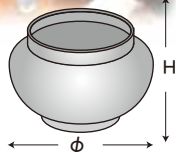

STEP
2

模型の作製

粘土・木材・石などを使って企画された商品の形状にあわせて製作します。

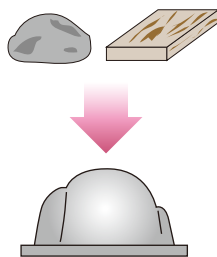

STEP
3

型作り

液状ゴム系樹脂を模型に塗り型取りをし、キャビティ型を作ります。(キャビティ型2つを合わせて形を作り、それを元に樹脂とガラス繊維で割り型を作成します。)

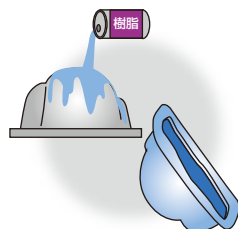

STEP
4

製品作り

キャビティ型に不飽和樹脂（エポキシ樹脂）を塗り、その上にガラス繊維を貼る、また不飽和樹脂を塗るという作業を繰り返します。(この時、不飽和樹脂に着色済みの樹脂を使用する場合もあります。)

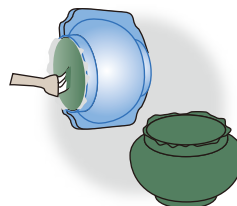

STEP
5

仕上げ・加工

よく乾燥させた後、型から取りだし、表面処理・塗装・彩色などの仕上げを行います。

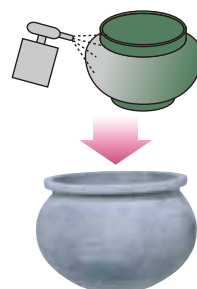

オーダーメイドの発注の方法

オーダーメイド商品は次の方法に沿って発注して下さいますようお願いいたします。

① サイズをご指定下さい(mm)

<丸形の場合>

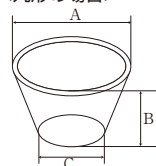

<角形の場合>

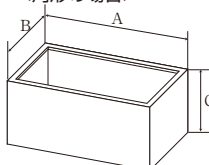

<丸形の場合>は
A(直径φ)…mm
B(高さ)…mm
C(底径φ)…mm

<角の場合>は
A(長さ)…mm
B(幅)…mm
C(高さ)…mm

② 数量をご指定下さい

数量

..... 個

③ 表面の仕上げ方法をご指定下さい

仕上げ方法の例

<例えば…>

- 1.レンガ調
- 2.陶器調
- 3.木質調
- 4.ストーン調
- 5.その他

上記をご明記の上、発注お願いいたします

－大和プラスチック(株)商品のご案内－



ファイバーグラスシリーズ

木や石、陶器の風合いを本物そっくり再現できるガラス繊維強化プラスチック(FRP)を使った製品です。超軽量で堅牢なFRP製品は屋上緑化や街の緑化に最適。鉢カバーから大型プランターまで設置場所に合わせた製品をお選びいただけます。またお客様のご要望に合わせたオーダーメイドも承っております。

メーカー JAN コード : 4903266



プラスチック成型品

グリーン豊かな生活を提案する大和プラスチックの商品ラインナップは、人と植物に優しい個性豊かなデザインと豊富なサイズ展開で一般家庭用から業務用まで対応。またフラワーショップの店頭にかかせない店舗用品なども揃えています。耐久性にも優れ、安心してお使いいただけます。

メーカー JAN コード : 4903266



インテリアグリーン

カラフルな色でハイドロカルチャーをもっと楽しくするレインボーサンドや育苗・挿し木に最適なロックウールを販売しております。衛生的で土に代わって使用でき、グリーンを楽しく手軽に楽しんでいただける商品です。

メーカー JAN コード : 4952354

販売店様用



大和プラスチック株式会社

〒635-0004 奈良県大和高田市藤森213
TEL 0745-22-5863(代表) FAX 0745-22-7502
URL <http://www.yamato-plastic.co.jp>
E-mail info@yamato-plastic.co.jp

お願い:お客様へ販売の場合には、価格表示は消費税を含む総額表示にしてください。

仕様および外観は、製品改良のため予告なく変更することがあります。容量は参考値です。正確な容量は現物でご確認ください。
また、商品の色調は印刷のため実物とは異なる場合がありますので、あらかじめご了承ください。

